

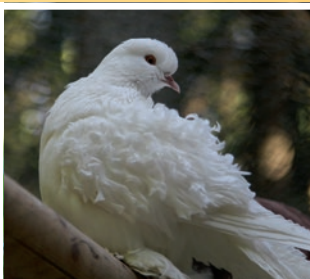

Raiffeisen-Markt

Wir leben Nähe!

HO HO HO HOBBY- FARMING 2022



Hobbyfarming

Die eigene kleine Landwirtschaft im Garten



Sie haben Fragen
zu Produkten oder zur
allgemeinen Fütterung?
Melden Sie sich!

Kostenlose
Futterberatung:
0800-3372999

Hobbyfarming - ein neuer Trend

Das Frühstücksei direkt aus dem eigenen Garten. Wer wünscht sich das nicht? Mit der perfekten Ausstattung ist das ganz leicht. Starke Marken wie Landleben Geflügelfutter, Golddott mit der Qualität die beflügelt, mawel Schaffutter oder Hasfit geben das Rundum-sorglos-Paket für den neuen Trend „Hobbyfarming“ – der eigenen kleinen Landwirtschaft im Garten. Egal ob private Hühner-, Schafs- oder Hasenhaltung, das breite Produktportfolio bietet für jegliche Rassen das richtige Futter und macht Landwirtschaft zum Hobby.

Landleben

GoldDott

Qualität beflügelt.

mawel

hasfit

Das Beste fürs Kaninchen.

www.equovis.de

KERBL - PARTNER FÜR ALLE HOBBYFARMER*INNEN

Sollte es doch mal ein Problem geben, kümmert sich unser Service-Team mit Herzblut um Ihr Anliegen.

Service

Unser Entwicklerteam widmet sich täglich den Bedürfnissen von Mensch und Tier, um unser Sortiment laufend zu verbessern und innovative Ideen in nützliche Produkte zu verwandeln.

Entwicklung

Ohne unsere leidenschaftliche Vertriebsmannschaft würden unsere Produkte nie bei Mensch und Tier ankommen. Besonders stolz sind wir dabei auf unsere Vielzahl an langjährigen Kundenbeziehungen.

Vertrieb

Alle Produkte, die wir nicht selbst produzieren, entstehen in Kooperation mit unseren langjährigen Partnern, von denen uns die meisten seit unserer ersten Unternehmensstunde begleiten.

Produktion



Geflügelhaltung

Nachhaltige Geflügeltränken und-tröge, Geflügeltränken, frostfreie Geflügeltränken, Tränken und Tröge für Wachteln, Futtertröge und -automaten, Geflügelhaltungsbedarf, Hygiene und Pflege, Taubenhaltung, Brutautomaten, Kükenaufzucht, Geflügelnetze, Sicherheit im Hühnerstall, Geflügelställe, Legenester

4 - 54



Kaninchenhaltung

Kaninchenställe, Freigehege, Futterspender und Raufen, Tröge und Tränken, Käfigzubehör

56 - 72



Lama- und Alpakahaltung

Stall- und Pflegebedarf, Zubehör

73 - 74



Schafhaltung

Klauenpflege, Fellpflege, Tränkebecken, Tröge und Raufen, Weidehaltung, Litzclip®

76 - 93



Gartenbedarf

Nützliche Helfer für Garten und Gemüse

94 - 96

Erklärung unserer Verpackungs- und Verkaufseinheiten!

BE	Stück / VE	€
1 Blister	6 / Blister	Preis / 1 Blister
1 Beutel	10 / Beutel	Preis / 1 Beutel
12 Stück	12 / Beutel	Preis / 1 Stück
1 Pack	30 / Pack	Preis / 1 Pack
40 Stück	40 / Pack	Preis / 1 Stück
1 Karton	5 / Karton	Preis / 1 Karton
8 Stück	8 / Karton	Preis / 1 Stück
1 Display	10 / Display	Preis / 1 Display
6 Stück	6 / Display	Preis / 1 Stück



BE Bestelleinheit für den Handel

Es muss immer ein Vielfaches der angegebenen Anzahl bestellt werden (z. B. BE = 12 Stück, dann in 12-er Schritten).



Stück / VE Stückzahl pro Bestell-/Verpackungseinheit



Preis / €

Preis für 1 BE

Ist die Spalte BE nicht befüllt oder vorhanden, bezieht sich der Preis auf 1 Stück. Bei allen angegebenen Preisen handelt es sich um unverbindliche Preisempfehlungen des Herstellers und verstehen sich inklusive der gesetzlichen Mehrwertsteuer.

Garantie

Die Garantieangaben in diesem Katalog beruhen auf den allgemeinen Garantiebedingungen der Albert Kerbl GmbH. Die jeweils aktuelle Fassung der allgemeinen Garantiebedingungen finden Sie unter: <https://www.kerbl.com/guarantee>. Diese können auf Anfrage auch elektronisch oder postalisch zugesandt werden.

Bessere Produktpräsentation mit Videos, 360°-Fotoplayer und Downloads

Produktvideos

In ansprechenden, informativen und stimmungsvollen Produktvideos können Sie ab jetzt noch mehr über unsere Produkte erfahren.



Alle Eigenschaften und Funktionen werden live im Einsatz gezeigt und Anwendungsgebiete dargestellt, die unter Umständen so noch gar nicht bewusst waren. Erklärungs- und Montagevideos erleichtern die Bedienung und verdeutlichen Funktionen. Offene Fragen zu Produkten versuchen wir so bereits vorab zu beantworten und schaffen Ihnen zusätzlich einen echten Mehrwert.

Produktbilder

Während wir Ihnen in unseren Katalogen nur die wesentlichen Abbildungen eines Produktes zeigen können, können wir Ihnen weitere Fotos, wie Detail- und Anwendungsbilder digital zur Verfügung stellen.



Downloads

Downloads finden Sie unterhalb der Produktbeschreibung. Hier erhalten Sie weiterführende Informationen wie beispielsweise Bedienungsanleitungen.

360°-Fotoplayer

Neben unseren hochauflösenden und professionell erstellten Produktfotos bieten wir außerdem komplette 360°-Ansichten ausgewählter Produkte an.



So haben Sie die Möglichkeit, das Produkt vorab von allen Seiten zu betrachten und extrem nah, hochauflösend und bei voller Schärfe zu vergrößern. Trotz der fehlenden Haptik wird die Wahrnehmung des Produkts so greifbarer und realer.

3D-Showroom

Gerne tauschen wir uns mit unsern Kunden in persönlichen Gesprächen aus und zeigen Ihnen unserer Artikel. Leider ist dies jedoch nicht immer möglich. Mit unserem digitalen Showroom möchten wir Ihnen die Gelegenheit bieten, sich einen umfassenden Eindruck vom Produktsortiment zu machen. In unserem 3D Showroom können Sie in die Kerbl Produktwelten eintauchen.



Professionelle Produktberatung

Benötigen Sie zu unseren Produkten eine spezifische Beratung?

Unsere speziell ausgebildeten Produktexperten stehen Ihnen für Fragen und ausführliche Informationen jederzeit gerne per Telefon oder E-Mail zur Verfügung.

Weitere Informationen zu den verschiedenen Produktbereichen finden Sie auf unserer Website.

Hobbyfarming

Deutschland:	+49 8086 933-323	hobbyfarming@kerbl.com
Österreich:	+43 4224 81555-655	hobbyfarming@kerbl-austria.at
International:	+49 8086 933-323	hobbyfarming@kerbl.com



Kerbl goes Social Media

Besuchen Sie auch unsere Social-Media-Kanäle auf Facebook, Instagram und YouTube und verpassen Sie somit keine Neuigkeiten zu unserem Unternehmen sowie Produkten und Aktivitäten bei Kerbl.

Eine Übersicht aller Kanäle finden Sie auf:
<https://www.kerbl.de/socialmedia>





Ein toller Hühnerstall!

Ich träume von einem Hühnerhof, von Geflügel, Enten, frischen Hühnereiern im Stall - einfach davon, Leben in meinen Garten zu bringen!

Der eigene Hühnerhof

Sie möchten den Wechsel der Jahreszeiten und den Zyklus des Lebens mit Ihren Lieben entdecken und erleben und haben ein geeignetes Grundstück in der Nähe Ihres Zuhauses, so dass Sie Ihre Tiere problemlos versorgen und beaufsichtigen können?

Dann ist ein eigener Hühnerhof genau das Richtige!

Die kleine Welt des Hühnerhofs - ein Traum voller Freude an frischen Eiern, hausgemachten Produkten und gemeinsamen Augenblicken mit den Kindern, die unsere Haustiere entdecken.

Diesen Traum in die Realität umzusetzen, ist gar nicht so kompliziert.

Zunächst brauchen Sie eine Fläche, die ein paar Quadratmeter groß ist. Dort stellen Sie einen Hühnerstall auf, den Sie entweder gekauft oder selbst gebaut haben.

Ebenso Futter- und Wassertröge - einfache und praktische Konstruktionen, um die Versorgung Ihrer Tiere so leicht wie möglich zu machen.

Und dann natürlich die Hühner. Hierbei können Sie aus einer Vielzahl unterschiedlicher Rassen auswählen. Lassen Sie sich von ihren Farben, ihrer Größe, der Qualität und der Farbe ihrer Eier verführen.

Wenn Sie Hühner kaufen möchten, sollten Sie sich an professionelle Züchter oder erfahrene Hobbyzüchter, an Geflügelzuchtvereine oder an Fachgeschäfte wenden. Hier treffen Sie echte Liebhaber, mit deren Ratschlägen Sie die Tiere auswählen können, die am besten zu Ihrem Projekt passen.

Das Team von Kerbl freut sich, mit diesen praktischen Tipps unsere Leidenschaft und unsere Züchterfahrungen an Sie weiterzugeben und Ihnen die Produkte vorzuschlagen, die sich perfekt für den Aufbau und die Pflege Ihres Hühnerhofs eignen.

Eigene, frische Eier!

Wenn Sie Legehennen halten, können Sie schnell von den Vorteilen einer eigenen kleinen Zucht mit nur wenigen Beschränkungen profitieren.

Die Geflügelrassen.

Alle Hühnerrassen legen Eier. Allerdings konzentrieren sich die Züchter seit fast 200 Jahren darauf, bestimmte Rassen speziell auf das Eierlegen auszurichten, während andere der Fleischzeugung dienen. Klären Sie idealerweise mit einem erfahrenen Züchter, welche Rassen für Ihre Zwecke am besten geeignet sind.

Das Gelege.

Eine Legehenne legt das Jahr bis zu 300 Eier, wobei die Zyklen von bestimmten Gegebenheiten abhängen:

- Alter des Tieres: Die Hühner legen ihre ersten Eier im Alter von 5 bis 7 Monaten und ab dann regelmäßig bis zu einem Alter von 2 bis 3 Jahren
- Jahreszeit: Die kurzen Tage im Winter verlangsamen den Legerhythmus, der dann im Frühling seinen Höhepunkt erreicht
- Der eigene Rhythmus: Die Hühner legen in einem Zyklus von 5 oder 7 Tagen (4 Tage Legen und 1 Tag Ruhe oder 5 Tage Legen und 2 Tage Ruhe)
- Futter und Wasser: Eine abwechslungsreiche Ernährung mit Körnern (Weizen, Mais, Hafer, Gerste) und Pflanzen (Gras, Grünabfälle), Kleiebrei oder eingeweichtem Brot fördert ein regelmäßiges Legen selbst im Winter. Es muss ausreichend sauberes Trinkwasser vorhanden sein.

Der Lebensrhythmus.

Die Hühner werden mit dem Sonnenaufgang aktiv und haben dann Fress-, Putz-, Ruhe- und natürlich Legephasen. Der Sonnenuntergang bringt sie in den Hühnerstall zurück, wo sie auf der Stange sitzen und schlafen. Wenn Sie einen kurzen Urlaub machen möchten, erlauben Ihnen Tröge und Tränken mit Vorratsspeicher, Ihre Hühner einige Tage alleine zu lassen. Ansonsten sind gemeinsame Hühnerställe mit Nachbarn oder Freunden eine gute Lösung.

Die Eier.

Die Eier, die Ihre Hühner legen, sind das Spiegelbild der Ernährung und des Lebens Ihrer Tiere. Sie unterscheiden sich in Geschmack und Farbe je nach Jahreszeit und Zusammensetzung des Futters. Eier von eigenen Legehennen haben keinen Transport und keine Lagerung hinter sich. Es sind einfach frische Eier, die sie bis zu 28 Tage nach dem Legedatum verzehren können. Das Ei ist ein außergewöhnlich bekömmliches Nahrungsmittel. Seine Proteine bestehen aus 23 Aminosäuren, von denen 9 essentiell sind, da unser Körper sie selbst nicht produziert.



Die Verdauung von Geflügeltieren

Hühner, Enten und andere Geflügelarten, die sich in ihrem Aussehen sehr unterscheiden, haben viele Ähnlichkeiten in der Verdauung.

Ihre Schnäbel sind an ihre Ernährung angepasst: kurz und hart bei Hühnern und sehr lang bei Enten und Gänsen. Geflügeltiere sind etwas ganz Besonderes, zumindest, wenn man sich ihre Verdauung ansieht. Diese beginnt nämlich bei den meisten Lebewesen bereits mit dem Kauvorgang. Bei Geflügeltieren fehlt hierfür das Gebiss, der mechanische Teil um das Futter zu verdauen beginnt also nicht im Schnabel. Diesen anatomischen „Fehler“ hat die Natur mit dem Einrichten eines Kaumagens ausgeglichen.

Sehr wichtig für eine gute Verdauung ist sauberes Wasser und hochwertige Lebensmittel zur Verfügung zu stellen.

Ernährung

Hühner ernähren sich hauptsächlich von Körnern (Weizen und Mais). In ihrem Gehege finden sie außerdem frische Pflanzen und Insekten. Die Grünabfälle aus Ihrem Haushalt, Schalen, Strünke von Obst und Gemüse und Salatblätter bekommen Ihren Hühnern wunderbar und lassen Ihren Hausmüll schrumpfen.

Tagesmenü



250 ml sauberes Wasser, vor allem im Sommer



100 bis 150 g Getreide (Weizen, Mais) und Eiweißpflanzen (Erbsen, Bohnen), ganz oder gemahlen



Mineralien für feste Eier





Recycelter Kunststoff

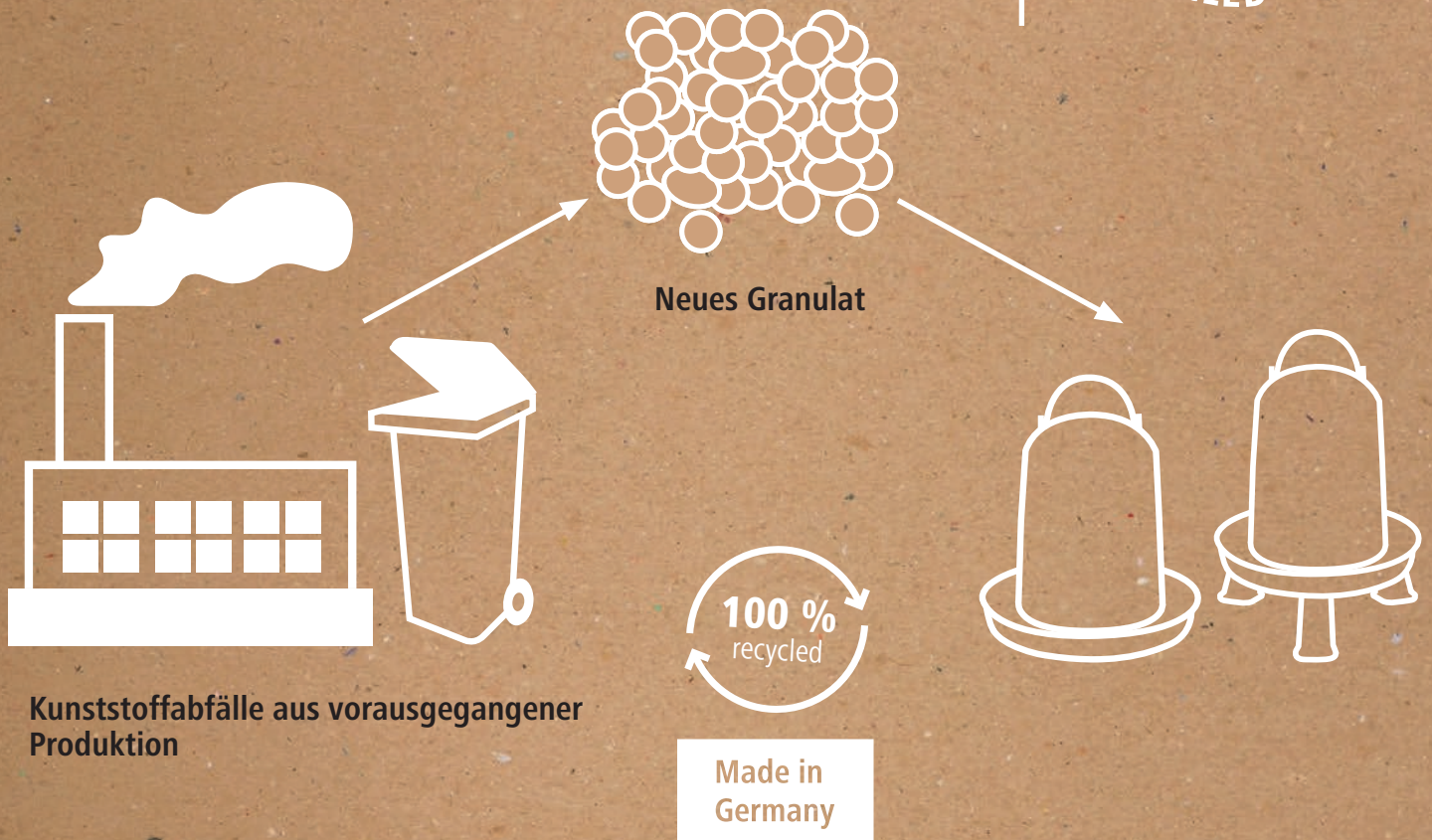

- ✓ umweltschonend, da der Einsatz von fossilen Ressourcen vermindert wird
- ✓ geringerer Produktionsabfall, da dieser recycelt wird



Nachhaltige Geflügeltränken und -tröge

Recycle-Kunststofftränke

- orig. Stükerjürgen
- umweltschonend, da der Einsatz von fossilen Ressourcen vermindert wird
- mit bewährtem Bajonetverschluss
- auch zum Aufhängen geeignet, dadurch geringere Verschmutzung
- leicht zu reinigen und besonders robust
- lebensmittelecht
- Material: 100 % recycelter Kunststoff

Neuheit

NEW

Made in Germany



Jede Tränke hat eine individuelle Farbgebung aufgrund des nachhaltigen Recyclingverfahrens

Art. Nr.	Fassungsvermögen	€
70157	1,5 l	4,99
70158	3,5 l	8,99
70159	5,5 l	12,99

Art. Nr.	Beschreibung	Material	Höhe	passend für	€
70163	Untersetzer	recycelter Kunststoff	7 cm	70157, 70160	3,79
70164	Standfüße 4er-Set	recycelter Kunststoff	8 cm	70158, 70159	4,99

Recycle-Futterautomat

- orig. Stükerjürgen
- umweltschonend, da der Einsatz von fossilen Ressourcen vermindert wird
- mit bewährtem Bajonetverschluss
- auch zum Aufhängen geeignet, dadurch geringere Verschmutzung
- ein aufklemmbarer Grill verhindert die Futterverschwendung
- leicht zu reinigen und besonders robust
- lebensmittelecht
- Material: 100 % recycelter Kunststoff

Neuheit

NEW

Made in Germany



Jeder Futterautomat hat eine individuelle Farbgebung aufgrund des nachhaltigen Recyclingverfahrens

Art. Nr.	Fassungsvermögen	€
70160	1 kg	7,99
70161	2,5 kg	9,99
70162	4 kg	13,99

Art. Nr.	Beschreibung	Material	Höhe	passend für	€
70163	Untersetzer	recycelter Kunststoff	7 cm	70157, 70160	3,79
70165	Standfüße 4er-Set	recycelter Kunststoff	8 cm	70161, 70162	5,99



BIO Kunststoff



Zuckerrohr

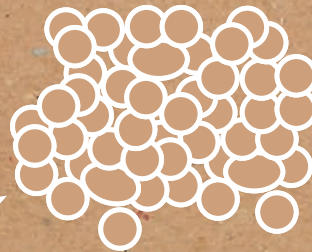

Granulat



Made in
Germany

Mind. 94 % nachwachsende Rohstoffe
100 % recycelfähig

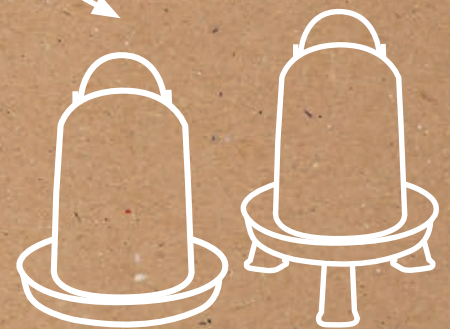

- ✓ umweltschonend, da der Einsatz von fossilen Ressourcen vermindert wird
- ✓ Zuckerrohr speichert beim Wachsen CO₂ aus der Luft
→ 1 Tonne Material bindet bis zu 3,09 Tonnen CO₂



Nachhaltige Geflügeltränken und -tröge

Bio-Kunststofftränke

- orig. Stükerjürgen Bio-Tränke
- mit bewährtem Bajonettverschluss
- auch zum Aufhängen geeignet, dadurch geringere Verschmutzung
- leicht zu reinigen und besonders robust
- lebensmittelecht
- Material: Bio-Kunststoff

Made in Germany



Art. Nr.	Farbe	Fassungsvermögen	€
70140	weiß / grün	1,5 l	7,99
70141	weiß / grün	3,5 l	11,99
70142	weiß / grün	5,5 l	16,99

Bio-Futterautomat

- orig. Stükerjürgen Bio-Futterautomat
- mit bewährtem Bajonettverschluss
- auch zum Aufhängen geeignet, dadurch geringere Verschmutzung
- ein aufklemmbarer Grill verhindert die Futtermverschwendung
- leicht zu reinigen und besonders robust
- lebensmittelecht
- Material: Bio-Kunststoff

Made in Germany



Art. Nr.	Farbe	Fassungsvermögen	€
70144	weiß / grün	1 kg	10,99
70145	weiß / grün	2,5 kg	12,99
70146	weiß / grün	4 kg	16,99

Standfüße und Untersetzer für Bio-Tränken und Bio-Futterautomaten

Material: Bio-Kunststoff



Art. Nr.	Beschreibung	Material	Höhe	verwendbar für	€
70143	Standfüße 4er-Set	Bio-Kunststoff	8 cm	70141, 70142	6,79
70147	Untersetzer	Bio-Kunststoff	7 cm	70140, 70144	5,79
70148	Standfüße 4er-Set	Bio-Kunststoff	8 cm	70145, 70146	8,99

SmartCoop Geflügeltränke

Neuheit

NEW

Die SmartCoop Geflügeltränke gewährleisten Ihren Hühnern einen stetig sicheren Zugang zu sauberem Trinkwasser. Die hochwertigen Trinknippel sind sehr leichtgängig und ermöglichen eine natürliche Schöpfbewegung für die Hühner. In Kombination mit dem SmartCoop-System kann das Wasser ganzjährig frostfrei gehalten werden und der Füllstand in Echtzeit kontrolliert werden.

- steckbarer, gewindeloser und abgedichteter Deckel verhindert Einnisten von Milben
- Wandhalter zur platzsparenden und sicheren Montage
- Tropfschale zum Auffangen von überschüssigem Wasser
- Tropfschale drehbar zum Einsatz als Tritthilfe für Küken
- stabiler, lebensmittelechter Kanister mit Tragegriff für komfortables Handling
- wenig Platzverbrauch, lässt sich auch in kleinen Ställen gut unterbringen
- leicht zu reinigen



SmartCoop kompatibel: Durch eine integrierte, abgedichtete Kabeleinführung kann die Tränke mit der SmartCoop-Tränkeheizung und einem Füllstandssensor nachgerüstet werden

verfügbar ab: Juni 2022

Art. Nr.	Fassungsvermögen	€
70651	10 l	



Geflügeltränke Kubic

Made in Italy



- großes Volumen
- einfache Reinigung durch aufklappbaren bzw. komplett abnehmbaren Deckel
- wiederverschließbare Öffnung im Deckel erleichtert die Befüllung
- inkl. Schwimmventil zur Regelung des Wasserstands
- breite Standfüße
- Trinkteller ca. 20 cm über Boden
- inkl. Siphonfilter
- aus bruchfestem Kunststoff
- einfach und werkzeuglos montierbar
- lebensmittelecht



Art. Nr.	Farbe	Fassungsvermögen	€
70244	rot / weiß	40 l	55,99
70245	rot / weiß	50 l	66,99

Geflügeltränke automatisch

- für Niederdruckleitung
- verstellbare Aufhängevorrichtung
- für Kükenaufzucht und Hähnchenmast, Legehennen und Putenhennen
- Schlauchanschluss 1/2"
- mit automatischer Wasserzufuhr
- Material: Kunststoff

Made in Italy



für Niederdruckleitung

Art. Nr.	Farbe	Höhe	Ø	€
70301	rot / weiß	38 cm	38 cm	39,99

Art. Nr.	Beschreibung	€
70303	Ventil für Geflügeltränke	17,99

Geflügeltränke

- aus bruchfestem Kunststoff
- von oben befüllbar
- breite Standfüße
- Trinkteller ca. 20 cm über Boden
- inkl. Tragegriff für leichtes Versetzen
- lebensmittelecht

Made in Italy



Wasserzufluss regulierbar

Art. Nr.	Farbe	Fassungsvermögen	Höhe	€
70233	rot / weiß	30 l	70 cm	43,99



Geflügel-Tränkeimer

- lebensmittelecht
- Material: Kunststoff
- mit Tragebügel

Made in Italy



71120



71117



72265

Art. Nr.	Beschreibung	Farbe	Fassungsvermögen	€
71120	mit Standfüßen	rot / weiß	12 l	28,99
71117	ohne Standfüße	rot / weiß	18 l	26,99
72265	mit Standfüßen	rot / weiß	24 l	34,99

Art. Nr.	Beschreibung	passend für	€
71144	Untersetzer	71117, 72248	16,99

Geflügeltränke Rapid Clean

- zum Aufhängen
- leicht zu montieren und zu reinigen
- leichtes Wasserbefüllen durch die Öffnung am Deckel
- lebensmittelecht
- Material: Kunststoff

Made in Italy



Art. Nr.	Farbe	Fassungsvermögen	€
72248	rot / weiß	6 l	22,99

Art. Nr.	Beschreibung	passend für	€
71144	Untersetzer	71117, 72248	16,99

Kunststofftränke

- für Küken und Hühner
- für alle Flüssigkeiten geeignet
- einfach zu reinigen
- lebensmittelecht
- Material: Kunststoff

Made in Italy



Art. Nr.	Farbe	Fassungsvermögen	€
70202	weiß / rot	1,5 l	4,19
70203	weiß / rot	3,5 l	5,19
70205	weiß / rot	5 l	6,29
70210	weiß / rot	10 l	11,49

Kunststofftränke

- orig. Stükerjürgen
- mit bewährtem Bajonettverschluss
- auch zum Aufhängen geeignet, dadurch geringere Verschmutzung
- leicht zu reinigen und besonders robust
- lebensmittelecht
- Material: Kunststoff

Made in Germany



Art. Nr.	Farbe	Fassungsvermögen	€
70259	weiß / rot	1,5 l	5,99
70260	weiß / rot	3,5 l	9,99
70261	weiß / rot	5,5 l	14,49
70291	weiß / petrol	1,5 l	6,49
70292	weiß / petrol	3,5 l	9,99
70293	weiß / petrol	5,5 l	14,99

Art. Nr.	Beschreibung	Höhe	passend für	€
70248	Standfüße 4er-Set		70260, 70261, 70292, 70293	6,49
70247	Untersetzer	7 cm	70258, 70259, 70291, 70263, 70264	4,99



Doppelzylindertränke

- orig. Stükerjürgen
- mit Bajonettverschluss
- auch zum Aufhängen geeignet
- lebensmittelecht
- Material: Kunststoff
- mit Tragegriff

70297: mit innenliegendem Bajonettverschluss für optimale Reinigung



Art. Nr.	Farbe	Fassungsvermögen	€
70297	weiß / rot	3 l	21,99
70216	weiß / rot	6 l	27,99
70215	weiß / rot	12 l	33,99

Art. Nr.	Beschreibung	Höhe	passend für	€
70243	Standfüße 4er-Set	8 cm	70215, 70216	6,99

Kunststofftränke mit Standfüßen

- mit Tragegriff und bewährtem Bajonettverschluss
- inkl. Standfüßen, dadurch geringere Verschmutzung
- lebensmittelecht
- Material: Kunststoff



Art. Nr.	Farbe	Fassungsvermögen	€
70121	hellgrün	1,5 l	6,99
70122	hellgrün	3 l	7,99
70123	hellgrün	5 l	10,99
70124	hellgrün	8 l	13,49
70125	hellgrün	10 l	15,49

Kunststofftränke mit Stöpsel

- leichtes Befüllen durch Verschluss am Boden
- mit Tragegriff und bewährtem Bajonettverschluss
- leicht zu reinigen
- lebensmittelecht
- Material: Kunststoff



Art. Nr.	Farbe	Fassungsvermögen	€
70133	grün	8 l	10,49
70134	grün	10 l	12,49

Geflügel-Tränkeimer

- Oberteil abnehmbar, dadurch leicht zu reinigen
- lebensmittelecht
- Material: Kunststoff
- mit Tragebügel
- 2-teilig



Art. Nr.	Farbe	Fassungsvermögen	€
73135	hellgrün	6 l	17,49

Trinkbecher und Futternapf

- für Ausstellungskäfige usw.
- innen und außen poliert
- Material: Kunststoff
- bruchfest, stoßfest
- lebensmittelecht



Art. Nr.	Farbe	Fassungsvermögen	€
71410	blau	0,3 l	0,99

Tränkeschale für Kunststoffflasche

- geeignet für Flaschen bis zu 1,5 Liter
- Lieferung ohne Kunststoffflasche
- Material: Kunststoff
- lebensmittelecht



Art. Nr.	Farbe	Ø	€
71115	rot	23 cm	3,49

Nippeltränke

- mit Edelstahlstift
- inkl. O-Ring zur Abdichtung
- für verschiedene Wasserbehälter mit max. 1 cm Wandstärke geeignet
- lediglich kleine Bohrung von Ø 10 mm erforderlich
- für jede Art von Geflügel
- geeignet für 4 - 5 Hühner pro Tränke
- Material: Kunststoff

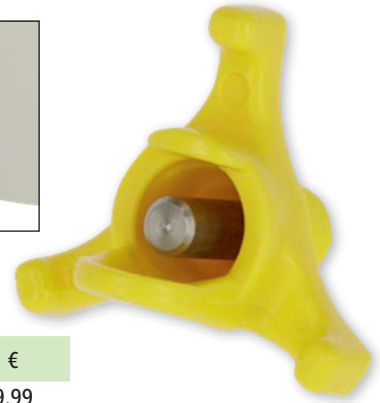
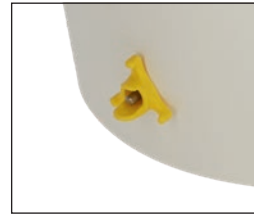

Art. Nr.	Länge	Breite	Höhe	BE	Stück / VE	€
74181	33 mm	30 mm	34 mm	1 Beutel	4 / Beutel	9,99

Universal-Geflügeltränke

Verwandelt Eimer oder jeden beliebigen Wasserbehälter in eine Geflügeltränke!

- selbstfüllender Behälter mit konstantem Wasserstand
- einfache Montage (lediglich kleine Bohrung im Wasserbehälter erforderlich)
- für jede Art von Geflügel
- Material: Kunststoff



Art. Nr.	Breite	Höhe	€
70296	15 cm	7 cm	11,99

silvertex® Good Water Anti-Keim-Matte

Die silvertex® Good Water Anti-Keim-Matte ist eine mit Silber beschichtete textile Matte zur Wasserkonservierung von Geflügeltränken. Das selbstdosierende System gewährleistet einen permanenten Schutz vor Verkeimung und Biofilmen bis zu 12 Monate. Durch die antimikrobielle Wirkung von Silberionen erreicht das silvertex®-System eine Konservierung des Trinkwassers in Ihren Geflügeltränken. Dies verbessert zum einen die Sauberkeit des Wassers, welches dem Wohl der Tiere zugutekommt und sorgt für einen geringeren Wartungsaufwand.

- zuverlässiger Schutz gegen Bakterien und Biofilme
- universell einsetzbar in allen Geflügeltränken mit einem Volumen von bis zu 20 Litern
- bis zu 12 Monate selbstdosierend
- konserviert bis zu 3600 Liter Wasser
- keine Bildung von toxischen Nebenprodukten
- einfache Handhabung

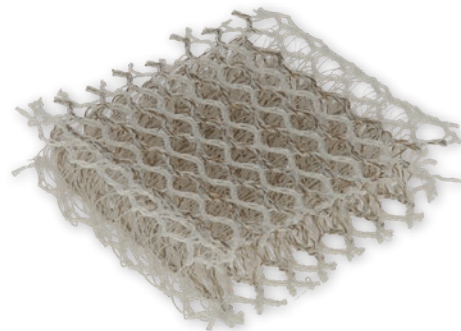

Neuheit

NEW

Made in Germany



Biozidprodukte vorsichtig verwenden. Vor Gebrauch stets Etikett und Produktinformationen lesen!

Wirkstoff

Silber

verfügbar ab: April 2022

TV



Art. Nr.	Länge	Breite	BE	Stück / VE	€
73150	5 cm	5 cm			15,99
73157	5 cm	5 cm	1 Display	12 / Display	



Kleintiertränke NoFrost Superior 2.0

beheizbar

- Flasche doppelwandig isoliert
- hält das Wasser bis minus 20 Grad frostfrei
- abgestimmte Leistungsverteilung der Heizung in der Tränke und im Flaschenbereich
- isolierter Boden für optimale Wärmeverteilung
- 8 Watt Heizelement in der Schale integriert
- mit Netzteil für den Anschluss an eine 230 Volt Stromversorgung
- sicherer 24 Volt Betrieb
- einfache Handhabung, da Anschlussleitung von der Tränke mittels Stecker getrennt werden kann
- inkl. Drathalterung zur leichten Montage und Demontage der Tränke
- passend für alle gängigen Drahtgitter
- Kabellänge: 1,5 m
- Material: Kunststoff
- inkl. Bedienungsanleitung

einfaches Befüllen der Flasche durch Drehverschluss, kein Verschütten des Wassers möglich



TV

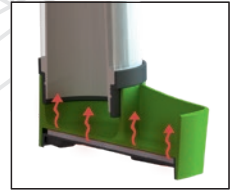

Art. Nr.	Farbe	Fassungsvermögen	€
82738	grün	330 ml	39,99

Heizplatte

- mit 24 Volt Netzteil für den Anschluss an eine 230 Volt Stromversorgung
- PU-Isolierung für gezielte Wärmeableitung nach oben
- mit rutschfesten Füßen für sicheren Stand der Heizplatte
- mit Anti-Rutsch-Streifen an der Oberseite für sicheren Stand der Tränken
- Kabellänge: 2 m
- Material: Kunststoff

Technische Daten

Spannung	24 V
Anschlusskabel	2 m
Schutzart	IPX4

Art. Nr.	Farbe	Heizleistung	Ø	€
70236	grün	15 W	25 cm	31,99
70237	grün	22 W	30 cm	34,99



Gummiheizplatte für Kleintiere und Geflügel

- mit 24 Volt Netzteil für den Anschluss an eine 230 Volt Stromversorgung
- rutschfester Stand für vielfältige Tränken
- extra robuste Ausführung
- zur Frostfreihaltung von Tränken und Erhaltung der Nestwärme
- Kabellänge: 2 m
- witterungsbeständig

Technische Daten

Spannung	24 V
Anschlusskabel	2 m
Schutzart	IPX7
Schutzklasse	III



Art. Nr.	Farbe	Heizleistung	Länge	Breite	Höhe	€
70239	schwarz	18 W	24 cm	24 cm	0,7 cm	45,99

Wachteln

Die Zucht von Wachteln ist angenehm, diese hübschen Geflügeltiere mit goldbraunem Gefieder sind echte Hühner in Miniatur. Für eine kleine Aufzucht benötigen Sie 3 - 5 Weibchen für 1 Männchen.

Anforderungen an Wachteln:

- 20 bis 30 Gramm proteinreiches Futter pro Tag
- 30 bis 50 ml Wasser
- Pflanzen, Insekten, Früchte

Eiablage:

- 200 bis 300 Eier pro Jahr
- Beginn der Eiablage ab ca. 45 - 60 Tagen
- Brutzeit von ca. 17 - 19 Tagen

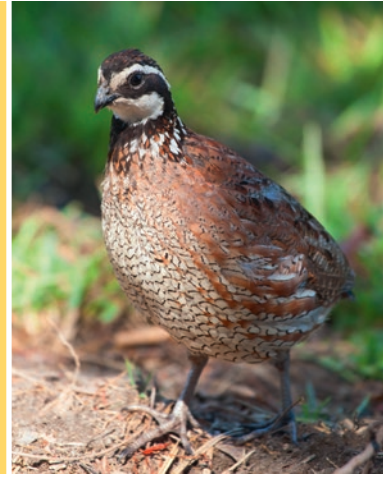

Wachteltränke

- orig. Stükerjürgen
- mit automatischer Wasserzufuhr
- mit Bajonettverschluss
- leicht zu reinigen
- lebensmittelecht
- Material: Kunststoff
- 2-teilig

Made in Germany



Art. Nr.	Farbe	Fassungsvermögen	€
70255	weiß / blau	1,5 l	6,79
70256	weiß / blau	3,5 l	8,49

Wachtel-Futterautomat

- für Wachteln, Küken und Hühner
- lebensmittelecht
- Material: Kunststoff
- 2-teilig



Art. Nr.	Farbe	Fassungsvermögen	€
73137	hellgrün / weiß	1.000 ml	5,19

Wachteltränke

- für Wachteln, Küken und Hühner
- lebensmittelecht
- Material: Kunststoff
- 2-teilig



Art. Nr.	Farbe	Fassungsvermögen	€
73136	hellgrün / weiß	1.000 ml	4,49

SmartCoop Futterautomat mit Trittklappe

Neuheit

NEW

Der SmartCoop Futterautomat gewährleistet Ihren Hühnern einen stetigen Zugang zu hygienisch einwandfreiem Futter. Erst wenn ein Huhn den Tritt betätigt, öffnet sich die Klappe und ermöglicht das Fressen, bis das Huhn den Tritt wieder verlässt. Die besonders schmale Form des Tritts kann von kleinen und großen Hühnern besonders gut umgriffen werden, wohingegen Schadnagern, wie Mäusen oder Ratten, der Zugang zum Futter erheblich erschwert wird. Die Kompatibilität mit dem SmartCoop-System macht diesen Futterautomaten zu einem einzigartigen Allround-Talent, welches den Tieren eine hervorragende Futterversorgung sichert.

- schützt das Futter vor Ungeziefer, Nagern und Vögeln
- durch Tritt auf die Klappe wird der Futterautomat geöffnet
- schließt automatisch wenn Trittklappe nicht mehr betätigt wird. Funktioniert auch bei leichten Hühnern. Durch die schmale Trittsstufe, ist der Mechanismus vor Mäusen, Ratten und anderen Schadnagern geschützt
- Material: robuster, schlagfester und langlebiger Kunststoff
- sehr hygienisch und leicht zu reinigen
- Wandhalterung zur platzsparenden und sicheren Montage, wobei gleichzeitig eine werkzeuglose Abnahme möglich ist
- Fassungsvermögen kann mittels Aufsatz 70661 ganz leicht erweitert werden. Es sind mehrere Aufsätze aufeinander steckbar (nicht im Lieferumfang enthalten)



70660



70661



70660 + 70661

SmartCoop kompatibel: Der Futterautomat kann mit dem SmartCoop Füllstandssensor und dem SmartCoop Futterdosierer nachgerüstet werden

Art. Nr.	Fassungsvermögen	€
70660	7,5 kg	

verfügbar ab: Juni 2022



Art. Nr.	Beschreibung	Material	Fassungsvermögen	€
70661	Erweiterungsaufsatz	Kunststoff	7,5 kg	

Futterautomat mit Standfüßen

- für Geflügel in Bodenhaltung • inkl. Standfüßen, dadurch geringere Verschmutzung
- auch zum Aufhängen geeignet • lebensmittelecht • Material: Kunststoff

Art. Nr.	Farbe	Fassungsvermögen	€
70126	hellgrün	2,4 l	10,99
70127	hellgrün	4,8 l	14,99
70128	hellgrün	9,6 l	20,99
70129	hellgrün	14,4 l	28,99



Futterautomat

- zum Aufstellen und Aufhängen geeignet • für Küken und Hühner
- lebensmittelecht • Material: Kunststoff • unmontiert

Made in Italy



Art. Nr.	Farbe	Fassungsvermögen	€
71125	gelb	2,5 l	10,99
71126	gelb	5,25 l	13,99
71118	gelb	10,5 l	15,99
71116	gelb	20 l	21,99



71125



71118

Futterautomat mit Standfüßen

- großes Volumen
- einfache Reinigung durch aufklappbaren bzw. komplett abnehmbaren Deckel
- breite Standfüße
- einfach und werkzeuglos montierbar
- lebensmittelecht
- Material: Kunststoff



Art. Nr.	Farbe	Fassungsvermögen	€
70276	gelb / grün	30 l	49,99
70277	gelb / grün	50 l	59,99

Futterautomat mit Klappdeckel

- orig. Stükerjürgen
- mit bewährtem Bajonettverschluss
- ein aufklemmbarer Grill verhindert die Futtermverschwendung
- lebensmittelecht

Made in Germany



Art. Nr.	Farbe	Fassungsvermögen	€
70278	weiß / grün	4 kg	19,99

Futterautomat

- orig. Stükerjürgen
- für Wachteln, Ziergeflügel, Zwergküken u.a.
- mit Bajonettverschluss
- ein aufklemmbarer Grill verhindert die Futtermverschwendung
- lebensmittelecht
- Material: Kunststoff

Made in Germany



Art. Nr.	Farbe	Fassungsvermögen	Höhe	Ø	€
70258	weiß / grün	1 kg	20 cm	20 cm	8,99
70263	weiß / grün	2,5 kg	24 cm	30 cm	11,99
70264	weiß / grün	4 kg	33 cm	30 cm	15,99

Art. Nr.	Beschreibung	Höhe	passend für	€
70249	Standfüße 4er-Set		70263, 70264	8,49
70247	Untersetzer	7 cm	70258, 70259, 70291, 70263, 70264	4,99

Futtertröge und -automaten

Futterautomat

- inkl. Deckel
- höhenverstellbarer Zylinder
- zum Aufstellen
- Futterzufuhr durch Höhenverstellung regulierbar
- Material: Kunststoff
- bruchsicher

Made in Italy



Art. Nr.	Beschreibung	Farbe	Fassungsvermögen	geeignet für	€
70220	montiert	rot / schwarz	27 l	Hühner	29,99
70221	montiert	rot / schwarz	15 l	Küken	21,99

Futterautomat

- zum Aufstellen
- Futterzufuhr durch Höhenverstellung regulierbar
- Material: Blech verzinkt

Made in Italy



Art. Nr.	Beschreibung	Fassungsvermögen	geeignet für	€
71101	montiert	5 l	Küken	25,99
71102	montiert	18 l	Küken / Junghennen	35,99
71103	montiert	40 l	Hühner / Puten	66,99

Futterkorb

- mit Halter
- Durchmesser: oben 38 cm, unten 14 cm
- Material: Eisen verzinkt



Top Seller



Art. Nr.	Höhe	€
70280	50 cm	23,99

Futtertrog

- orig. Stükerjürgen
- Material: Kunststoff

Made in Germany



71314

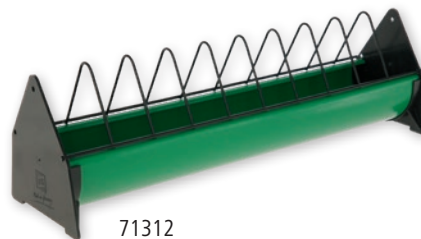

71312

Art. Nr.	Farbe	geeignet für	Länge	Breite	€
71310	grün / schwarz	Küken	50 cm	7 cm	17,99
71312	grün / schwarz	Junghennen	50 cm	10 cm	21,99
71313	grün / schwarz	Junghennen	75 cm	10 cm	26,99
71318	grün / schwarz	Hennen	50 cm	20 cm	30,99
71314	grün / schwarz	Hennen	75 cm	20 cm	35,99
71315	grün / schwarz	Hennen	100 cm	20 cm	45,99

Futtertrog

- Material: Eisen verzinkt

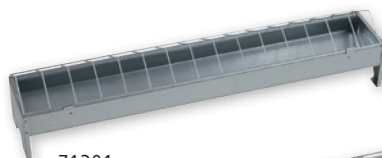

71301

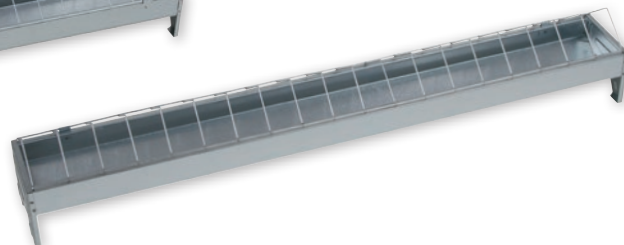

Art. Nr.	geeignet für	Länge	Breite	€
71202	Küken	50 cm	7 cm	9,99
71301	Hennen	50 cm	10 cm	13,99
71302	Hennen	75 cm	10 cm	16,99
71303	Hennen	100 cm	10 cm	17,99

Futtertrog

- lebensmittelecht
- Material: Kunststoff

Made in Italy



71332



71330

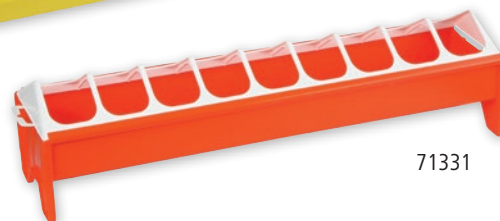

71331

Art. Nr.	Farbe	geeignet für	Länge	Breite	€
71330	gelb	Küken	50 cm	7 cm	6,49
71331	orange	Junghennen	50 cm	12 cm	9,49
71332	rot	Hühner	75 cm	12 cm	10,99

Mühle Sprint

- Mehlmühle
- für alle Getreidearten verwendbar
- sehr widerstandsfähig und gleichzeitig leichter als seine Vorgänger
- inkl. Befestigungsbügel



Made in Italy



Art. Nr.	Farbe	€
73007	beige	149,00

Getreidemühle

- für alle Getreidearten verwendbar
- mit staubdichtem Eimer: Füllmenge 18 Liter, mit Tragegriff und Deckel, der sich automatisch verschließt, sobald der Eimer vom Gerät abgenommen wird
- stabil auf drei Standbeinen
- Schneidwerk mit Klängen
- Spannung: 230 V

Made in Italy



1 x Getreidemühle, 4 x Siebe, Ø-Löcher: 2,5 mm, 4 mm, 6 mm, 8 mm

Getreidemühle 750 Watt ca. 40 % mehr Durchlaufleistung als Getreidemühle 550 Watt



70320



70321

ca. Leistung / h:	Ø 2,5 mm	Ø 8 mm
550 Watt	80 kg	250 kg
750 Watt	130 kg	260 kg

Art. Nr.	Farbe	Fassungsvermögen	Leistung	€
70320	orange / blau	18 l	550 W	289,00
70321	blau / gelb	18 l	750 W	324,00

Art. Nr.	Beschreibung	Fassungsvermögen	€
70322	Eimer für Getreidemühle	18 l	39,99

Rupfmaschine

- robuste Rupfmaschine aus Kunststoff geeignet für alle Geflügelarten
- Walze mit 24 Fingern • durch die Fingerdrehung wird das Geflügel schnell und wirkungsvoll gerupft • inkl. verstellbarem Sicherheitsgitter • mit Sicherheitsschalter • Rupfleistung: ca. 80 Hühner pro Stunde • Spannung: 230 V • Netzfrequenz: 50 Hz



Made in Italy 

Art. Nr.	Arbeitshöhe	€
70506	79 cm	569,00

Brühpech

- gemahlen
- für leichte Borsten- und Federentfernung
- reines Naturprodukt
- ohne artfremde Beimischung



Art. Nr.	Inhalt	€
29370	500 g / Karton	10,99

Entkörnungsgerät

- zur Entkörnung von Mais • mit stabilem Handgriff, der die Nutzung noch einfacher macht • inkl. Befestigungsbügel



Made in Italy 

Art. Nr.	Farbe	€
73006	schwarz / gelb	51,99

Geflügel-Transportbox

- mit Seitenklappe • für Küken und kleinere Geflügelarten (wie z. B. Wachteln, Zwerghühner, etc.) geeignet • Material: Kunststoff



Made in Italy 

Art. Nr.	Farbe	Abmessungen	€
70279	braun	60 x 29 x 22 cm	42,99

Geflügel-Transportbox

- mit Schiebetür an Box-Oberseite und Seitenklappe • Material: Kunststoff

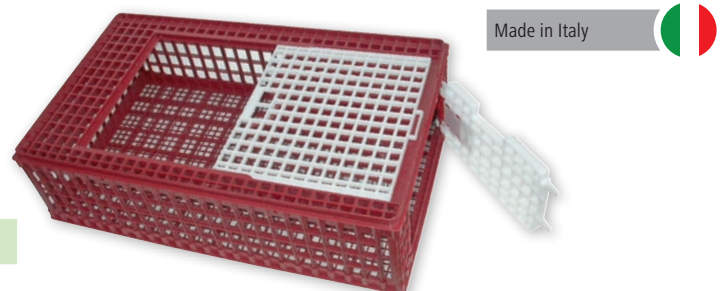

Made in Italy 

Art. Nr.	Farbe	Abmessungen	€
73100	rot / weiß	95 x 57 x 27,5 cm	54,99



Eieraufbewahrung

- 30 Eier fassend
- sichere Lagerung der Eier
- lebensmittelecht



70295

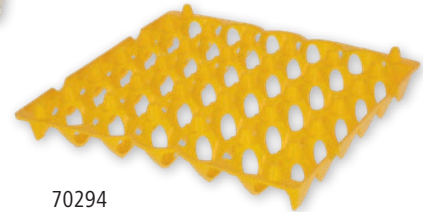

70294

Art. Nr.	Farbe	Material	€
70294	gelb	Kunststoff	1,79

Art. Nr.	Beschreibung	Farbe	Material	passend für	€
70295	Halterung und Stapelung für Eieraufbewahrung	weiß	Kunststoff	70294	28,99

Eier-Transportbox

- für einen sicheren Transport und Lagerung der Eier
- 12 Eier fassend
- für Eier bis Größe L
- lebensmittelecht



Art. Nr.	Farbe	Material	€
73145	grün transparent	Kunststoff	4,49

Snackball

- Größe der Öffnung individuell in 3 Stufen einstellbar



Art. Nr.	Farbe	Material	Ø	€
73158	gelb	Kunststoff	7,5 cm	3,99

NEW

Spiralring

- 3 x gedreht
- extra stark
- gemischt = rot, grün, blau und gelb (je 25 Stück)
- geeignet für: Hühner / Puten / Fasane



Art. Nr.	Ø	Farbe	BE	Stück / VE	€
72315	12 mm	gemischt	1 Blister	100 / Blister	15,99
72316	16 mm	gemischt	1 Blister	100 / Blister	16,99
72317	20 mm	gemischt	1 Blister	100 / Blister	18,99
72101	16 mm	rot	1 Blister	20 / Blister	3,99
72102	16 mm	grün	1 Blister	20 / Blister	3,99
72103	16 mm	blau	1 Blister	20 / Blister	3,99
72106	16 mm	gelb	1 Blister	20 / Blister	3,69



Kunststoffclip

- gemischt = rot, grün, blau, weiß und gelb (je 20 Stück)
- geeignet für: Hühner / Puten / Fasane



Art. Nr.	Ø	Farbe	BE	Stück / VE	€
72350	8 mm	gemischt	1 Blister	100 / Blister	20,99
72351	12 mm	gemischt	1 Blister	100 / Blister	22,99
72352	16 mm	gemischt	1 Blister	100 / Blister	24,99



Hühnerschaukel

- zur Beschäftigung im Stall oder im Auslauf
- zusätzliche Sitzgelegenheit
- mit zwei dünnen Seilen je 300 cm zur individuellen Befestigung je nach gewünschter Höhe
- inkl. zwei Haken zum Befestigen an einer Holzdecke

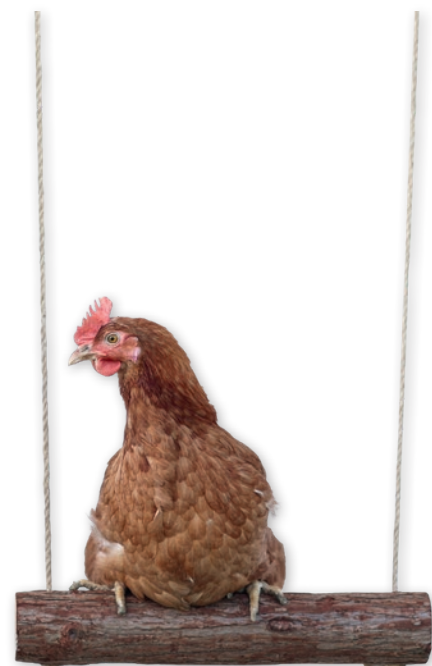

Art. Nr.	Länge	Ø	€
73141	39 cm	5 cm	7,99

Hühnerleiter

- ideal zum Nachrüsten an erhöhten Geflügelställen
- Quersprossen bieten sicheren Halt
- Sprossenabstand: 8 cm
- sehr stabile Ausführung
- inkl. Schrauben zur Montage

Neuheit

NEW

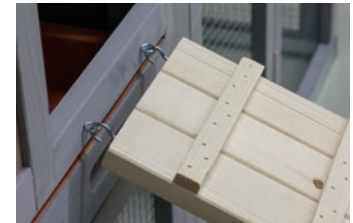
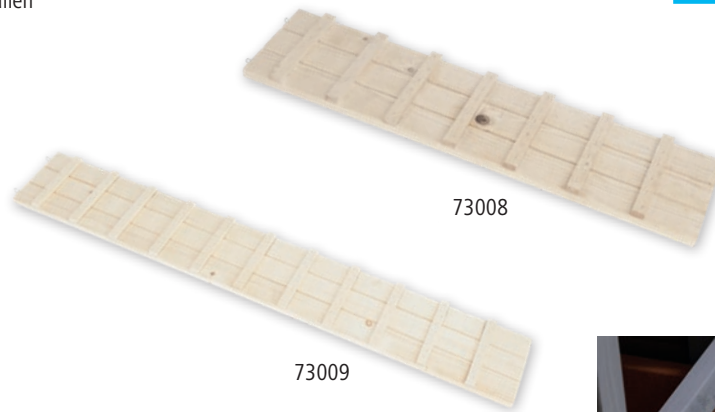

Art. Nr.	Material	Länge	Breite	€
73008	Holz	75 cm	18 cm	17,99
73009	Holz	115 cm	18 cm	22,99

Dinkelspelzenbriketts

Einstreu- und Beschäftigungsmaterial für Geflügel

- fördert den natürlichen Beschäftigungsdrang der Tiere
- anhaltend attraktiv und abwechslungsreich für alle Geflügelarten
- kann aggressives Verhalten und gegenseitiges Bepicken vorbeugen
- kann den Tieren am Boden oder in einem hängenden Futterkorb angeboten werden
- die Briketts zerfallen beim Spielen der Hühner und dienen dann als saugfähige Einstreu

Neuheit

NEW

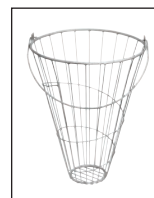

Art. Nr.	BE	Stück / VE	€
73152	1 Pack	24 / Pack	12,99

Art. Nr.	Beschreibung	Material	Höhe	€
70280	Futterkorb	Eisen verzinkt	50 cm	23,99

Fanghaken

für Geflügel

- Hilfsmittel zum Fangen von Geflügel
- problemloses und verletzungsfreies Einfangen der Tiere
- zum Greifen am Bein
- mit praktischem Handgriff
- geringes Gewicht
- Material: Metall verzinkt

Neuheit

NEW



verfügbar ab: März 2022

Art. Nr.	Länge	€
73153	111 cm	15,99

EggBooster

Ergänzungsfuttermittel für Geflügel

Mithilfe von EggBooster können Sie Ihre Tiere mit zusätzlichem Kalzium und Vitaminen unterstützen. Egg-Booster wird empfohlen bei Wind- und Brucheiern, während des Wachstums, der Legephase und der Mauser.

- kann die Knochenstabilität und die Skelettentwicklung unterstützen
- kann die Eierschalenqualität fördern
- ideale Ergänzung während der Aufzucht und der Mauser
- hoch konzentrierte Vitamine
- natürliches Vitamin E
- ätherisches Öl (Rosmarin) als Antioxidanz, um in Stresssituation zu unterstützen
- sparsamer Verbrauch durch die geringen Einsatzmengen
- leichte Anwendung über das Trinkwasser

Fütterungsempfehlung:

- Bei Wind- und Brucheiern: 10 ml (2 Verschlusskappen) pro Liter Trinkwasser über mindestens 14 Tage
- Zur Vorbeugung von Brucheiern und während der Wachstumsphase: 5 ml (1 Verschlusskappe) pro Liter Trinkwasser 2-3 Mal pro Woche

Neuheit

NEW



Art. Nr.	Inhalt	€
73160	1000 ml / Flasche	15,99

PowerBreath+

Ergänzungsfuttermittel für Geflügel

Die enthaltenen ätherischen Öle wirken wohltuend und befreiend auf den Atmungsapparat und stärken auf natürliche Weise das Immunsystem. Damit kann es zum Wohlbefinden Ihrer Tiere beitragen.

- hoch konzentrierte ätherische Öle
- Unterstützung der Atemwege
- Stimulierung der Futteraufnahme
- Förderung der Sekretion von Verdauungsenzymen
- präventiver Einsatz bei Belastungen, wie Einstallung, bevorstehendem Wetterumschwung und erhöhtem Krankheitsrisiko
- eignet sich optimal zur Ergänzung bei Tieren, die durch Ektoparasiten (z. B. Vogelmilben) angeschlagen sind
- sparsamer Verbrauch durch die geringen Einsatzmengen
- leichte Anwendung über das Trinkwasser
- passender Dosierer (221054) als Zubehör erhältlich

Fütterungsempfehlung:

- 2 ml / Liter Trinkwasser (2 Verschlusskappen pro 5 Liter Wasser) über 5 Tage dosieren. • Bei Bedarf die Anwendung über weitere 10 Tage fortsetzen.

Neuheit

NEW



Art. Nr.	Inhalt	€
73161	500 ml / Flasche	14,99

Art. Nr.	Beschreibung	€
221054	Dosierer	8,49



Vitaminkonzentrat AD3EC

Vitaminkonzentrat für Hennen

- flüssiges Vitaminkonzentrat für Lege- und Junghennen zur Unterstützung der Vorbereitung auf Östrus und Reproduktion
- hoher Gehalt an Vitamin A und D

Fütterungsempfehlung:

Bei erhöhten Leistungsanforderungen wie Einstallung, Futterwechsel und Stresssituation täglich höchstens verfüttern an: 100 Junghennen: 15 ml auf 15 Liter Wasser; 100 Legehennen: 25 ml auf 20 Liter Wasser

Art. Nr.	Inhalt	€
15784	500 ml / Flasche	18,99
15777	1000 ml / Flasche	27,99



cit Milbennebel-Automat

Zur Bekämpfung von Milben in Kleinställen

- einfache Handhabung durch selbstständige Entleerung des Inhalts • etwaiges Einstreu etc. sollte nicht gewechselt werden, da mit Pyrethrum behandelte Gegenstände und Flächen auf Insekten abschreckend wirken und von diesen gemieden werden • sofortige und langanhaltende Wirkung

Tipp: Es wird empfohlen, die Nebelung in 4 bis 5 Tagen zu wiederholen, damit ausschlüpfende Brut vernichtet wird. bis zu 50 m²/Dose

Biozidprodukte vorsichtig verwenden. Vor Gebrauch stets Etikett und Produktinformationen lesen!

Wirkstoff

Pyrethrine + Pyrethroide, Piperonylbutoxid, S-Methopren

Art. Nr.	Inhalt	€
15438	400 ml / Sprühdose	15,99



cit Milbenpulverspray Mite-ExSil

- Siliziumdioxid greift die Wachsschicht der Milben an, wodurch diese austrocknen und absterben
- Aerosolspray lässt den Wirkstoff punktgenau und v. a. in alle Ecken und Ritzen platzieren
- Sprühstrahl hinterlässt auf den besprühten Stellen eine weiße Pulverschicht.
- besonders effektiv zur Bekämpfung der roten Vogelmilbe, anderer Vogelmilbenarten, Flöhen und Zecken
- Gelistet in der Betriebsmittelliste für den ökologischen Landbau in Deutschland.

für Biobetriebe geeignet



Biozidprodukte vorsichtig verwenden. Vor Gebrauch stets Etikett und Produktinformationen lesen!

Wirkstoff

Siliziumdioxid, Pyrethrine + Pyrethroide

Art. Nr.	Inhalt	€
15448	500 ml / Sprühdose	13,99



cit Ungezieferpulver

Cit Ungezieferpulver dient der Bekämpfung von kriechenden Insekten wie Asseln, Käfern, Drahtwürmern, Ameisen etc. Eine regelmäßige Anwendung sichert die Eindämmung des Ungeziefers.

- beseitigt alle Arten von Ungeziefer und wirkt hervorragend bei Resistenzproblemen
- wirkt auch gegen die rote Vogelmilbe
- in der praktischen Streudose - für den Einsatz im Kuh- und Schweinestall
- tötet alles Ungeziefer samt Brut und Eiern

Biozidprodukte vorsichtig verwenden. Vor Gebrauch stets Etikett und Produktinformationen lesen!



Wirkstoff
Cypermethrin

Art. Nr.	Inhalt	€
15439	500 ml / Streudose	14,99

Universal-Kunststoffwanne

- glatter Boden ermöglicht einfache Reinigung
- integrierte seitliche Griffe
- Material: Kunststoff

Verwendung als Sandbad für Hühner:

- Scharren und Sandbaden gehören zu den natürlichen Verhaltensweisen von Hühnern und anderem Geflügel
- ein Sandbad bietet eine artgerechte Beschäftigungsmöglichkeit und trägt zur Steigerung des Wohlbefindens der Tiere bei
- Hühner pflegen ihr Federkleid unter anderem durch Baden in Sand oder Erde und befreien sich so von Parasiten, wie Federlingen oder Federmilben
- als Füllung für das Hühnersandbad eignet sich z. B. feiner Sand



Art. Nr.	Farbe	Länge	Breite	Höhe	Fassungsvermögen	€
16536	blau	63 cm	39 cm	17 cm	29,5 l	18,99

cit DiaCarid

gegen die rote Vogelmilbe und kriechende Insekten

- wirksames Bekämpfungsmittel gegen die rote Vogelmilbe und kriechende Insekten
- feines Pulver aus fossilem Plankton wirkt auch bei hoher Luftfeuchtigkeit zuverlässig
- durch unmittelbaren Kontakt mit DiaCarid wird die schützende Wachsschicht der Milben zerstört
- durch die besondere Struktur ist eine Resistenzbildung nicht möglich
- Händisch streuen: 4 – 6 g / Gelege - streuen mittels Spezialgerät: 2 – 4 g/m²
- Gelistet in der Betriebsmittelliste für den ökologischen Landbau in Deutschland.

Biozidprodukte vorsichtig verwenden. Vor Gebrauch stets Etikett und Produktinformationen lesen!

für 25 m²/100 g Behandlungsfläche

Wirkstoff
Siliziumdioxid, Pyrethrine + Pyrethroide

Art. Nr.	Inhalt	€
299799	100 g / Streudose	9,99
299694	2000 g / Eimer	23,99

für Biobetriebe geeignet 



Desinfektionsmittel INTERKOKASK®

Breitband-Stalldesinfektionsmittel gegen Kokzidien-Oozysten, Spulwurmeier, Bakterien, Pilze, Viren

- gebrauchsfertige Lösung • geprüfte Wirksamkeit • eignet sich hervorragend für Flächen in Tierarztpraxen und Instituten im Kleintierbereich, wie z. B. für Taubenschläge und Volieren, Hühnerställe, für Käfige von Kaninchen, Hamstern und Meerschweinchen sowie Hundehütten • nicht auf Wohnmobiliar sprühen
- Einwirkzeit: 2 Stunden (danach feucht aufwischen oder gründlich abspülen)

Biozidprodukte vorsichtig verwenden. Vor Gebrauch stets Etikett und Produktinformationen lesen!

Wirkstoff

Chlorkresol

Art. Nr.	Inhalt	€
299698	500 ml / Sprühflasche	12,99



cit Flüssigkonzentrat MilbaStop Ultra

Zur Bekämpfung der roten Vogelmilbe in Geflügel- und anderen Stallungen

- wirkt aktiv speziell gegen die rote Vogelmilbe in Kleintierkäfigen, Geflügel- und Taubenstallungen sowie Rinder-, Pferde- und Schweineställen • durch Kontakt des Ungeziefers mit Milba Stop Ultra tritt sofort die abtötende Wirkung ein

Anwendung: MilbaStop Ultra Sprühkonzentrat im Verhältnis 1:40 mit Wasser mischen. 250 ml MilbaStop Ultra = 10 Liter Anwendungslösung = 300 m² Stallgrundfläche. Mit der Anwendungslösung die von Milben besetzten Stellen besprühen (Stallung, Gebäuderitzen, Mist usw.). Behandlung nach 5-6 Tagen wiederholen. Wirkungsdauer bis zu 6 Wochen!

Anwendung mit Vernebelungsgeräten, z. B. Kaltnebelgerät: Im Verhältnis 1:20 mit Wasser vermengen. 5 l Anwendungslösung für bis zu 2.500 m² Stallfläche.

bis 300 m² Stallgrundfläche (Sprühen)

Nicht geeignet zur direkten Anwendung am Tier!

Biozidprodukte vorsichtig verwenden. Vor Gebrauch stets Etikett und Produktinformationen lesen!

Wirkstoff

Cypermethrin

Art. Nr.	Inhalt	€
299738	250 ml / Flasche	19,99



Anti-Aggressionspray No Fight

- für die Schweine- und Geflügelhaltung • überdeckt den Eigengeruch der Tiere und sorgt für Ruhe im Stall

NoFight im Abstand von 20 cm auf Trennwände und in der Luft versprühen, 2 mal täglich, bis Ruhe einkehrt

Art. Nr.	Inhalt	€
22152	400 ml / Sprühdose	7,79



Haltung und Ernährung der Taube

Die Zucht von Tauben ist oft eine Leidenschaft. Tauben erfordern Sorgfalt und Aufmerksamkeit.

Für jedes Taubenpaar müssen Sie ein Taubenhaus mit 2 Abteilen und 2 Nestern vorsehen. So beginnt das Taubenpaar mit einer neuen Brut, bevor es die vorangegangene beendet hat. Die Vorderseite des Vogelhauses wird so ausgerichtet, dass es möglichst viel Sonne abbekommt.

Die traditionelle Nahrung für Tauben besteht aus Körnern (Weizen, Gerste, Mais) und Erbsen. Diese Nahrung ergänzen Sie durch Mineralien in Blockform: Vogelgrit.

Tauben lassen sich überall nieder und verschmutzen ihr Umfeld mit Exkrementen enorm. Sie müssen daher spezielle Tröge und Tränken verwenden, damit Wasser und Futter sauber bleiben.

Eiablage:

- 1-2 Eier (3-5 Mal pro Jahr)
- Beginn der Eiablage ab ca. 6 Monaten
- Brutzeit 17 Tage (Aufzucht der Jungen ca. 10 Tage)



Taubetränke

• Material: Kunststoff



Made in Italy



Art. Nr.	Farbe	Fassungsvermögen	€
70253	rot / weiß	5 l	14,99

Taubenfutterhaus

• Material: Kunststoff



Made in Italy



Art. Nr.	Farbe	Fassungsvermögen	€
70252	gelb / weiß	5 l	14,99

Taubenfuttertrog

• orig. Stükerjürgen • aufklappbares Fressgitter verhindert eine schnelle Verschmutzung der Trogschale • Material: Kunststoff

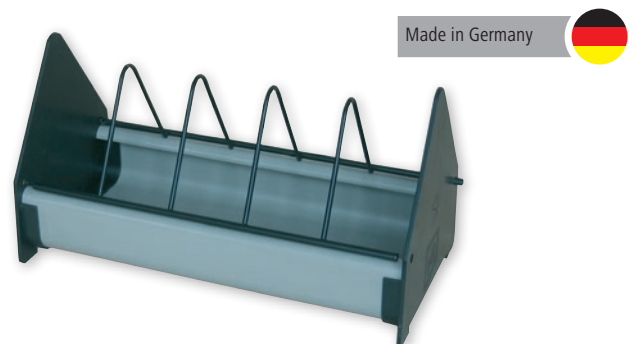

Made in Germany



Art. Nr.	Länge	Breite	Höhe	€
70218	25 cm	11,5 cm	14 cm	14,99

Einsatz eines Brutautomaten

Die Bebrütung

Temperatur im Brutautomaten 37,8 °C oder 100 °F
Luftfeuchtigkeit 55 bis 75 %

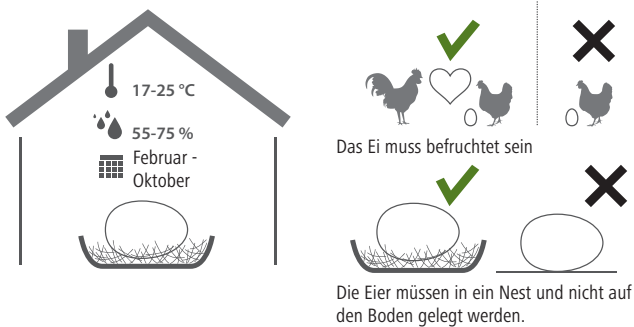

Die beste Zeit um Eier, die bebrütet werden sollen, zu sammeln, ist zwischen Februar und Oktober. Die Eier müssen eine normale Größe und eine intakte Schale haben. Holen Sie die Eier aus den Nestern und lagern Sie sie bei einer Temperatur von 15 bis 18 °C, bevor Sie sie in den Brutkasten legen.

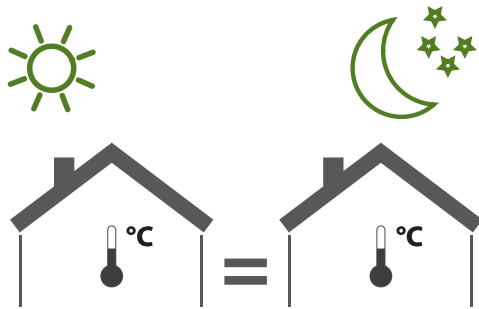

Der Ort, an dem Sie den Brutkasten aufstellen, muss eine konstante Temperatur zwischen 17 und 25 °C und eine Luftfeuchtigkeit zwischen 55 und 75 % haben. Der Brutkasten darf keiner Zugluft ausgesetzt sein. Nehmen Sie den Brutkasten schon 24 Stunden, bevor Sie die ersten Eier hineinlegen, in Betrieb, damit sich Temperatur und Luftfeuchtigkeit einpendeln können.

Das Schlüpfen

Brutdauer

- Huhn 21 Tage • Wachtel 17 Tage
- Barbarie-Ente 28 Tage • Pute 30 Tage

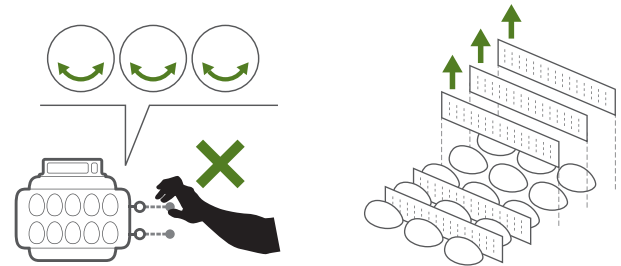

Drei Tage vor dem Schlüpfen drehen Sie die Eier nicht mehr um (oder schalten den Motor aus, falls der Brutkasten mit einem automatischen Wender ausgestattet ist).

Ziehen Sie die Trenner heraus und nutzen Sie zum Ausgleichen der Leerräume die Grundplatte des Brutkastens. So wird verhindert, dass die gerade geschlüpften Küken unter die Platte oder in die Wasserwanne fallen.

Die ersten Tage

Die gerade geschlüpften Küken müssen 24 Stunden im Brutkasten bleiben, damit ihre Federn trocknen. Der Brutkasten fungiert dann als Aufzuchtstation. Während der ersten Lebensmonate müssen die Küken in einem beheizten Bereich zwischen 18 und 25 °C aufgezogen werden. Wärmelampen sind eine perfekte Lösung, um die Küken auf Temperatur zu halten. Sie müssen permanent über viel sauberes Wasser und eine Anfangsnahrung verfügen.



Wärmeregulierung für die Küken

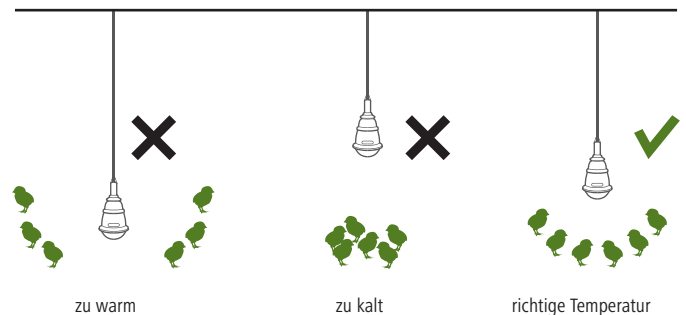

Legen Sie die Eier frühestens 24 Stunden und spätestens 5 Tage nach dem Legen in den Brutkasten.

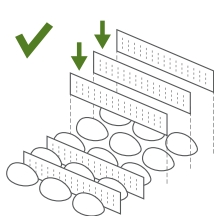

Mit den Trennern können Sie die Grundplatte des Brutkastens je nach Größe der Eier gestalten. Lassen Sie etwas Platz zwischen den Eiern, damit sie zweimal am Tag herumgedreht werden können und die Luft zirkulieren kann.

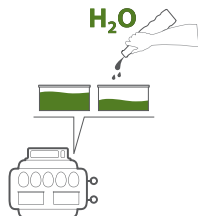

Die für die richtige Funktionsweise des Brutkastens erforderliche Feuchtigkeit wird durch die mitgelieferte(n) Wasserwanne(n) sichergestellt. Der Wasserstand in den Wannen muss alle zwei Tage überprüft und gegebenenfalls aufgefüllt werden.



Eierleistung max.	162 digital	108 digital	24 digital	Big	Maxi	16 L	16 L digital	7
Huhn	162	108	24	54	24	16	16	7
Gans	45	30	6	15	6	4	4	2
Ente	120	80	20	40	20	11	11	5
Truthahn	96	64	16	32	16	10	10	5
Perlhuhn	180	120	30	60	30	18	18	8
Fasan	180	120	30	60	30	19	19	8
Rebhuhn	252	168	42	84	42	26	26	15
Wachtel	420	280	70	140	70	42	42	22

Brutautomat Covatutto 162 digital

- ausgestattet mit 3 Lagen und beweglichen Abstandhaltern für verschiedene Eiergrößen • Jede Lage kann mit einem separaten Motor betrieben werden • inkl. Sichtfenster, Innenbeleuchtung und digitalem Thermometer
- widerstandsfähig und langlebig • je Fach ein Stellmotor erforderlich (nicht im Lieferumfang enthalten) • für Wachteleier wird ein separat zu bestellender Abstandhalter benötigt • 230 Volt Betrieb



Made in Italy

Art. Nr.	Farbe	€
73040	orange	539,00

Art. Nr.	Beschreibung	€
73041	Stellmotor für Brutautomat	74,99

Brutautomat Covatutto 108 digital

- ausgestattet mit 2 Lagen und beweglichen Abstandhaltern für verschiedene Eiergrößen • Jede Lage kann mit einem separaten Motor betrieben werden • inkl. Sichtfenster, Innenbeleuchtung und digitalem Thermometer
- aus widerstandsfähigem und isolierendem Material • je Fach ein Stellmotor erforderlich (nicht im Lieferumfang enthalten) • 230 Volt Betrieb



Made in Italy

Art. Nr.	Farbe	€
72241	rot	489,00

Art. Nr.	Beschreibung	€
73041	Stellmotor für Brutautomat	74,99

Brutautomat Covatutto 24 digital

- widerstandsfähig und langlebig • leicht zu reinigen • für alle Eierarten geeignet • bis zu 24 Hühnereier • digitales Thermometer • inkl. manuellem Eierdreher, mit dem die Eier im Zyklus von 1 Stunde um 180° gedreht werden sollten • optionaler Motor zur automatischen Drehung der Eier im Lieferumfang nicht enthalten • 230 Volt Betrieb



Made in Italy

Art. Nr.	Farbe	€
73083	rot	189,00

Art. Nr.	Beschreibung	€
73053	Stellmotor für Brutautomat	74,99

Brutautomat Big

- aus widerstandsfähigem und isolierendem Material • leicht zu reinigen • eingebautes Feuchtbecken • für alle Eierarten geeignet • bis zu 54 Hühnereier • elektronisches Thermostat • von außen ablesbare Temperaturanzeige • inkl. manuellem Eierdreher, mit dem die Eier im Zyklus von 1 Stunde um 180° gedreht werden sollten • optionaler Motor zur automatischen Drehung der Eier im Lieferumfang nicht enthalten • 230 Volt Betrieb



Made in Italy

Art. Nr.	Farbe	€
73059	gelb	274,00

Art. Nr.	Beschreibung	€
73053	Stellmotor für Brutautomat	74,99

Brutautomat Maxi

- aus widerstandsfähigem und isolierendem Material • leicht zu reinigen
- eingebautes Feuchtbecken • für alle Eierarten geeignet • bis zu 24 Hühnereier • elektronisches Thermostat • von außen ablesbare Temperaturanzeige • inkl. manuellem Eierdreher, mit dem die Eier im Zyklus von 1 Stunde um 180° gedreht werden sollten • optionaler Motor zur automatischen Drehung der Eier im Lieferumfang nicht enthalten • 230 Volt Betrieb

Made in Italy



Art. Nr.	Farbe	€
73051	gelb	164,00

Art. Nr.	Beschreibung	€
73053	Stellmotor für Brutautomat	74,99
73073	Thermometer für Brutautomat	41,99

Brutautomat Covatutto 16 L

- für alle Eierarten geeignet
- bis zu 16 Hühnereier
- mit elektronischem Thermostat
- von außen ablesbare Temperaturanzeige
- drei Glühbirnen sorgen für eine gleichmäßige Erwärmung
- inkl. manuellem Eierdreher
- außenliegende Öffnung zum Nachfüllen von Wasser
- widerstandsfähig und langlebig
- leicht zu reinigen
- 230 Volt Betrieb

Made in Italy



Art. Nr.	Farbe	Höhe	Ø	€
73032	gelb	33 cm	31 cm	129,00

Art. Nr.	Beschreibung	€
73099-1	Glühbirne	4,79

Brutautomat Covatutto 16L digital

- Display mit Temperaturanzeige und -einstellung sowie Erinnerungsfunktionen • integrierter Motor zum automatischen Drehen der Eier • drei Glühbirnen sorgen für eine gleichmäßige Erwärmung • außenliegende Öffnung zum Nachfüllen von Wasser • für alle Eierarten geeignet • bis zu 16 Hühnereier • widerstandsfähig und langlebig • leicht zu reinigen • 230 Volt Betrieb

Made in Italy



Ideal für Einsteiger



Art. Nr.	Farbe	Höhe	Ø	€
73099	rot	33 cm	31 cm	154,00

Brutautomat Covatutto 7

- für alle Eierarten geeignet
- bis zu 7 Hühnereier
- elektronisches Thermostat
- von außen ablesbare Temperaturanzeige
- drei Glühbirnen sorgen für eine gleichmäßige Erwärmung
- widerstandsfähig und langlebig
- leicht zu reinigen
- 230 Volt Betrieb

Made in Italy



Art. Nr.	Farbe	€
73122	gelb	89,99

Wärmeplatte CosyHeat

für Küken

Neuheit

NEW

Küken haben nach dem Schlüpfen einen hohen Wärmebedarf und wärmen sich unter dem Federkleid der Mutterhenne (Glucke). Die Wärme staut sich unter den Federn an und die Küken genießen die wohlige Temperatur. Nach diesem Vorbild funktioniert auch die Wärmeplatte CosyHeat. Die Küken schlüpfen unter die Platte und ruhen in der kuscheligen Wärme darunter. Sie können sich direkt an der Platte anschmiegen. Zudem strahlt die Platte die Wärme nach unten ab und ein Wärmepolster staut sich an. Mithilfe eines Drehreglers an der Platte kann die Temperatur einfach und stufenlos an das Wärmebedürfnis der Küken angepasst werden. Ein integriertes Thermostat sorgt für eine konstante Temperatur unter der Platte. Es heizt bis zum Erreichen der benötigten Temperatur und hält diese aufrecht. Da die Wärmeplatte nicht dauerhaft heizt, ist sie energiesparender als herkömmliche Wärmestrahler. Mit den höhenverstellbaren Standbeinen lässt sich die Wärmeplatte einfach an die Größe der Küken anpassen.

- für die Kükenaufzucht • für verschiedene Geflügelrassen passend • auch für Einsteiger und Hobbyhalter geeignet • höhenverstellbare Standbeine • Temperaturanpassung mittels integriertem Drehregler • mit Thermostat • Isolierung für gezielte Wärmeableitung nach unten • energiesparend und effizienter als herkömmliche Wärmestrahler • sicherer 24 Volt Betrieb • mit Netzteil für den Anschluss an eine 230 Volt Stromversorgung



Technische Daten	70420	70421
Spannung	24 V	24 V
Anzahl Tiere	25	50

Art. Nr.	Heizleistung	Länge	Breite	€
70420	25 W	30 cm	30 cm	54,99
70421	50 W	40 cm	50 cm	79,99

Art. Nr.	Beschreibung	Farbe	Material	Länge	Breite	passend für	€
70422	Schutzabdeckung für Wärmeplatte CosyHeat	schwarz	Polypropylen	30 cm	30 cm	70420	11,99
70423	Schutzabdeckung für Wärmeplatte CosyHeat	schwarz	Polypropylen	40 cm	50 cm	70421	21,99

LED-Schierlampe

- mit der Schierlampe (Eierprüflampe) kann man die Entwicklung der in den Eiern enthaltenen Embryos verfolgen
- zwei Gummiaufsätze für verschiedene Eiergrößen ab 18 mm • praktisch und flexibel einsetzbar • Batterie im Lieferumfang enthalten

Neuheit

NEW

Technische Daten	73126
Spannung	1 x 1,5 V - AA (Mignon)

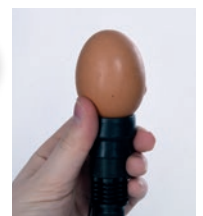

Art. Nr.	Farbe	Leistung	Länge	Ø	Lichtstrom	€
73126	schwarz	3 W	12 cm	3,5 cm	150 lm	17,99

Kerbl Infrarot-Wärmestrahlergerät

- Alu-Schirm ø 35 cm
- mit 8 Lüftungsschlitzen
- Befestigungskette (max. 20 kg Tragkraft)



Art. Nr.	Leistung	Kabellänge	Steckerart	BE	Stück / VE	€
22729	250 W	5 m	mit Konturenstecker	5 Stück	5 / Karton	29,99

Keramik-Dunkelstrahler

- Infrarotlampe mit spezieller Keramikbeschichtung • emittiert ausschließlich Wärmestrahlung im nicht-sichtbaren Infrarotbereich (kein Licht) • sehr hohe Lebensdauer • Lampensockel: E27 • max. Betriebsstunden: ca. 15000 Stunden



Art. Nr.	Leistung	€
225284	60 W	12,99 NEW
225285	100 W	12,99
225286	150 W	13,99
225287	250 W	13,99 NEW

Infrarot-Wärmestrahlergerät

- Alu-Schirm ø 21 cm • mit 6 Lüftungsschlitzen für bessere Luftzirkulation, dadurch längere Lebensdauer der Infrarot-Lampe
- Befestigungskette (max. 20 kg Tragkraft) • max. 175 W Leuchtmittel für Geräte mit Sparschalter!

22318: in Karton-Einzelverpackung



Art. Nr.	Kabellänge	Schalterart	Steckerart	BE	Stück / VE	€
2228	2,5 m		mit Konturenstecker	2 Stück	2 / Karton	17,99
22281	2,5 m	mit Sparschalter	mit Konturenstecker	2 Stück	2 / Karton	21,99
2229	5 m		mit Konturenstecker	2 Stück	2 / Karton	19,99
22318	5 m		mit Konturenstecker			21,99
22291	5 m	mit Sparschalter	mit Konturenstecker	2 Stück	2 / Karton	22,99 NEW

Art. Nr.	Beschreibung	€
22296	Porzellanfassung für Schutzkorb	1,89



Kerbl Hartglas-Infrarotlampe

- spritzwasserfest • Lampensockel: E27 • max. Betriebsstunden: ca. 5000 Stunden



Art. Nr.	Farbe	Leistung	€
22244	rot	150 W	6,49
22245	rot	250 W	6,99
22243	klar	150 W	5,99
22252	klar	250 W	6,49

Kerbl Infrarot-Sparlampe

- robuste Ausführung • hervorragende Wärmeübertragung • spritzwasserfest • Lampensockel: E27 • PAR 38 • max. Betriebsstunden: ca. 5000 Stunden

Sparen Sie bis zu 30 % Energiekosten!



Art. Nr.	Farbe	Leistung	€
22246	rot	100 W	7,99
22247	rot	175 W	8,99



Geflügelnetz

elektrifizierbar

- für Hühner, Gänse und Puten
- extrem fest verschweißte Knotenpunkte
- verstärkte Oberlitze
- besonders geringe Maschenweite im unteren Bereich des Netzes
- standfeste Kunststoffpfähle mit verzinkter Bodenspitze
- auch für Lämmer geeignet
- auf die Kunststofflitzen gewähren wir 3 Jahre Garantie gegen UV-Schäden

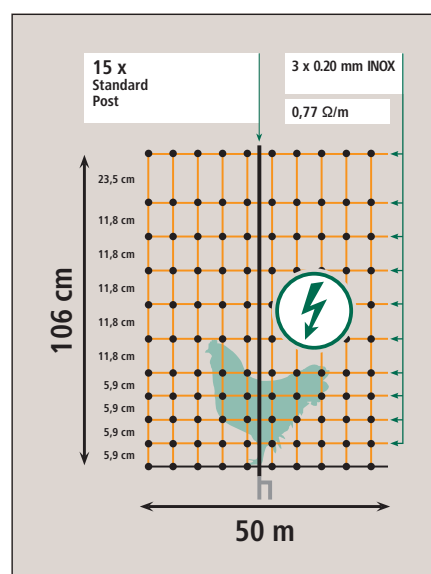

3 Jahre Garantie auf UV-Stabilität

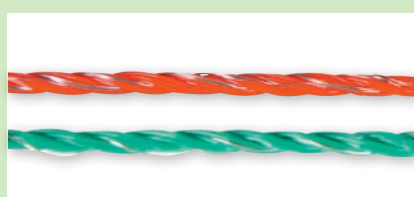

alle Leiter = gute Leitfähigkeit durch 3 x 0,20 mm Edelstahlleiter

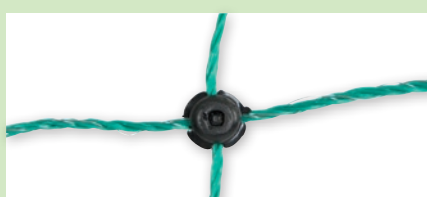

extrem fest verschweißte Knotenpunkte



27249-5
Ersatz-Kopfisolator



27250-5
Ersatz-Bodenstopper

Art. Nr.	Bodenspitze	Länge	Höhe	Farbe	Anzahl Pfähle	passender Ersatzpfahl	€
292274	Doppelspitze	15 m	106 cm	grün	6	292281-5	69,99
292273	Doppelspitze	25 m	106 cm	grün	9	292281-5	95,99
292272	Doppelspitze	50 m	106 cm	grün	15	292281-5	144,00
292270	Einzelspitze	50 m	106 cm	orange	15	292282-7	139,00 NEW
292271	Doppelspitze	50 m	106 cm	orange	15	292281-7	144,00

Art. Nr.	Beschreibung	Bodenspitze	Farbe	Material	Pfahlhöhe	€
292281-7	Ersatzpfahl	Doppelspitze	orange	Kunststoff	106 cm	4,99
292281-5	Ersatzpfahl	Doppelspitze	schwarz	Kunststoff	106 cm	4,99
27249-5	Kopfisolator für Weidenetz		schwarz	Kunststoff		0,49
27250-5	Bodenstopper für Weidenetz		schwarz	Kunststoff		0,49
292282-7	Ersatzpfahl	Einzelspitze	orange	Kunststoff	106 cm	4,39



Geflügelnetz

nicht elektrifizierbar

- extrem fest verschweißte Knotenpunkte
- verstärkte Oberlitze
- besonders geringe Maschenweite im unteren Bereich des Netzes
- standfeste Kunststoffpfähle mit verzinkter Bodenspitze
- auf die Kunststofflitzen gewähren wir 3 Jahre Garantie gegen UV-Schäden
- auch für Lämmer geeignet

3 Jahre Garantie auf UV-Stabilität



für Puten und Gänse empfehlen wir die Verwendung von elektrifizierbaren Netzen



extrem fest verschweißte Knotenpunkte



Edelstahl Verbindungsclip Art. Nr. 27299

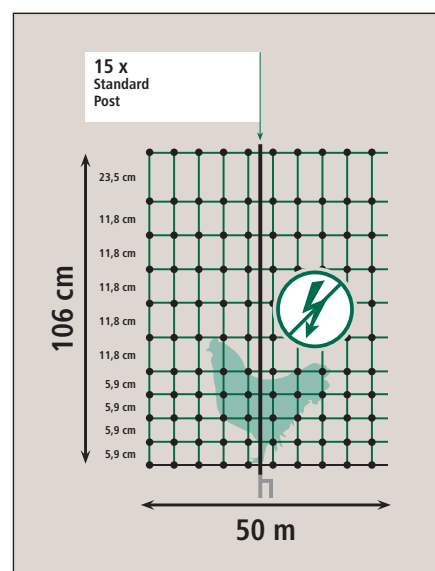

Art. Nr.	Bodenspitze	Länge	Höhe	Farbe	Anzahl Pfähle	passender Ersatzpfahl	€
292279	Doppelspitze	25 m	106 cm	grün	8	292281-5	84,99
292276	Einzelspitze	50 m	106 cm	grün	15	292282-5	114,00
292278	Doppelspitze	50 m	106 cm	grün	15	292281-5	129,00

Art. Nr.	Beschreibung	Bodenspitze	Farbe	Material	Pfahlhöhe	€
292282-5	Ersatzpfahl	Einzelspitze	schwarz	Kunststoff	106 cm	4,39
292281-5	Ersatzpfahl	Doppelspitze	schwarz	Kunststoff	106 cm	4,99
27249-5	Kopfisolator für Weidenetz		schwarz	Kunststoff		0,49
27250-5	Bodenstopper für Weidenetz		schwarz	Kunststoff		0,49



Premium Geflügelnetz

Premium Geflügelnetze - Höchste Qualität und optimaler Stand dank den neuen patentierten PREMIUM Pfählen

Die 106 cm hohen Geflügelnetze überzeugen mit bewährter Qualität und innovativen neuen Pfählen. Die äußerst robusten und standfesten PREMIUM Pfähle bieten absolute Standsicherheit und verhindern ein Durchhängen der Netze. Durch die enge Maschenweite im unteren Bereich des Netzes sind diese Netze sowohl für Hühner als auch Lämmer bestens geeignet.

- Höhe 106 cm (11 horizontale Litzen), nicht elektrifizierbar
- äußerst robuste und standfeste PREMIUM Pfähle mit verzinkter Bodenspitze (Doppelspitze)
- extrem fest verschweißte Knotenpunkte
- besonders geringe Maschenweite im unteren Bereich des Netzes
- die Verwendung von stromlosen Netzen empfiehlt sich vor allem an Orten, an denen sich Kinder aufhalten oder keine Elektrifizierung für die Hütesicherheit benötigt wird
- dezente Farbkombination fügt sich gut in Landschaft bzw. privaten Gärten ein
- auf die Kunststofflitzen gewähren wir 3 Jahre Garantie gegen UV-Schäden

Neuheit

NEW

3 Jahre Garantie auf UV-Stabilität

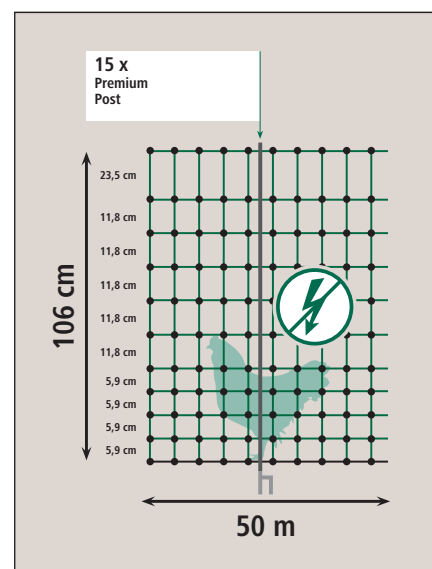

Art. Nr.	Bodenspitze	Länge	Höhe	Farbe	Anzahl Pfähle	passender Ersatzpfahl	€
292419	Doppelspitze	25 m	106 cm	grün	8	292401	92,99
292418	Doppelspitze	50 m	106 cm	grün	15	292401	139,00

Art. Nr.	Beschreibung	Bodenspitze	Farbe	Material	Pfahlhöhe	€
27250-5	Bodenstopper für Weidenetz		schwarz	Kunststoff		0,49
292401	Ersatzpfahl	Doppelspitze	grau	Thermoplast + Fiberglas	106 cm	5,49



inkl. Untergrundkabel



inkl. Anschlusszubehör zur optionalen Elektrifizierung des grünen Netzes (der Rahmen ist isoliert und kann nach wie vor berührt werden)

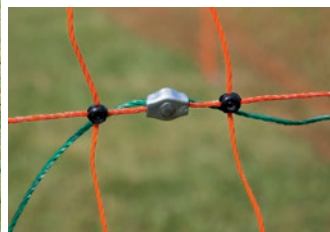

Tür für Elektrozaunnetze

elektrifizierbar

Einfach und schnell einen Durchgang in ein Weidezaunnetz ermöglichen. Praktische Tür für Ihr Elektronetz. Schnell und einfach montiert. Kann an jeder Stelle des Netzes montiert werden - auch nachträglich in den bereits aufgestellten Zaun. Das grüne Netz der Tür ist elektrifizierbar, der stabile Rahmen ist isoliert. Beim Öffnen der Tür muss der Strom nicht abgeschaltet werden.

- leicht und sicher zu öffnen und zu schließen
- geringes Gewicht, trotzdem standfest und robust
- Öffnungsbreite: 86 cm (ausreichend für die meisten Gartengeräte)
- inkl. 2 Jumbo Standpfählen, Doppelspitze
- elektrifizierbar, inkl. Kabel und Anschlüsse
- einfacher und schneller Einbau
- Lieferung inkl. Anschluss und Verbindungszubehör

446517: für alle Netze bis 106 cm Höhe geeignet

446518: extra hohe Ausführung, für eine Netzhöhe von über 95 cm bis zu 125 cm geeignet.



Top Seller

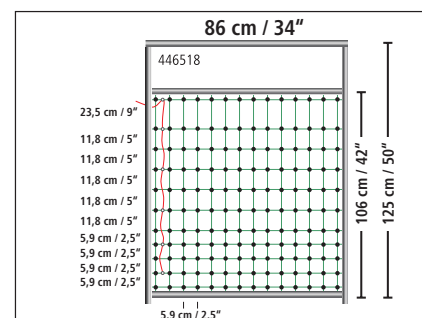
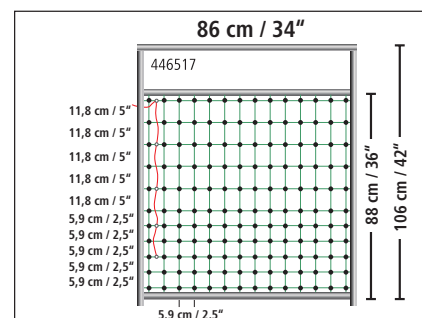

TV

Art. Nr.	Beschreibung	Breite	Höhe	€
446517	für Netze bis 106 cm	86 cm	106 cm	71,99
446518	für Netze von 95 - 125 cm	86 cm	125 cm	75,99

Unterstützungspfahl für Weidenetze

- ideal geeignet als unterstützender Anfangs- und Endpfahl bzw. zum Stabilisieren der Ecken bei Weidenetzen
- Pfahl wird einfach in die Ecken gesteckt und damit das Netz auf Zug gespannt
- massiver Pfahl aus verzinktem Rundstahl (ø 14 mm) mit Fußtritt
- Pfahl unten abgeschrägt für leichteres Einbringen ins Erdreich
- Ummantelung mit robustem Kunststoffrohr (ø 20 mm) verhindert Ableitung (bei Einsatz von elektrifizierbaren Netzen)



Gebrauchsmuster eingetragen!



Art. Nr.	Beschreibung	Gesamthöhe	ø Pfahl	Länge Bodennagel	BE	Stück / VE	€
27340	bis zu einer Höhe von 90 cm	120 cm	14 mm	25 cm	4 Stück	4 / Pack	12,99
27350	ab einer Höhe von 90 cm	145 cm	14 mm	25 cm	4 Stück	4 / Pack	15,99

Geflügelschutznetz

- zur Abdeckung von Hühnergehegen, Volieren, Teichen, etc.
- idealer Raubvogelschutz
- witterungsbeständig
- UV-beständig
- gute Scheuerfestigkeit
- flexibel einsetzbar
- mit Randeinfassung
- Material: Polyethylen

Neuheit

NEW

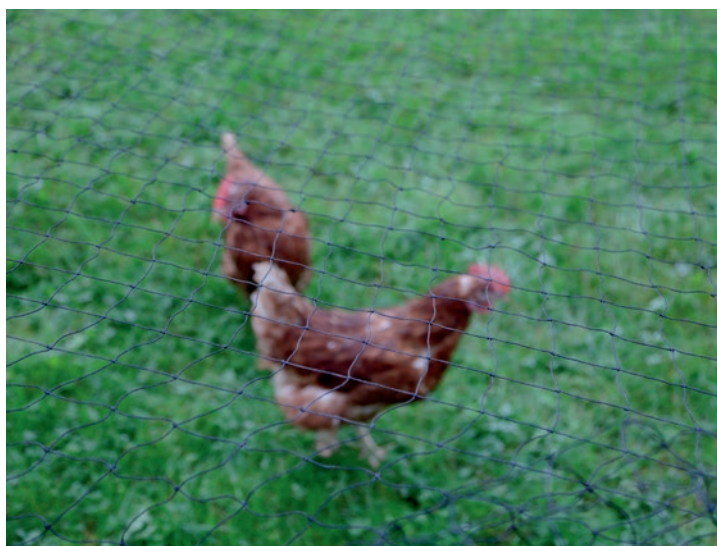
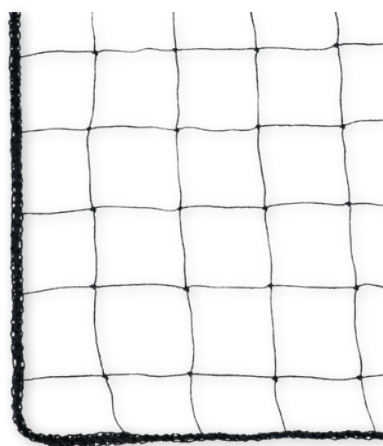

verfügbar ab: Mai 2022

Art. Nr.	Farbe	Länge	Breite	Maschenweite	Materialstärke	€
73154	schwarz	10 m	5 m	60 x 60 mm	1,25 mm	79,99
73155	schwarz	10 m	10 m	60 x 60 mm	1,25 mm	119,00
73156	schwarz	10 m	20 m	60 x 60 mm	1,25 mm	199,00



KANTRIE®
Einfach das Richtige.

Weidezauntechnik

Gesamtkatalog 2022

⊗ Raiffeisen



Passende Weidezaungeräte für elektrifizierbare Netze
finden Sie in unserem KANTRIE® Weidekatalog

Automatische Hühnertür

Mit der automatischen Steuerung können an Geflügelställen die Klappen oder Schieber automatisch geöffnet und geschlossen werden. Die automatische Hühnertür verfügt über mehrere Funktionen zum Öffnen/Schließen des Schiebers:

- tageslichtabhängige Steuerung mit Lichtsensor
- zeitabhängige Steuerung, es kann zwischen Wochentagen und Wochenendtagen unterschieden werden
- manuelle Steuerung am Gerät oder über angeschlossenen Taster
- 230 Volt Netz- oder Batteriebetrieb (4 x AA Mignon)
- Schiebergewicht: min. 0,5 kg, max. 2,5 kg
- max. Hubhöhe: 60 cm
- 3 Jahre Garantie

Art. 70545 und Art. 70580 sind geeignet für die Haltung zu Erwerbszwecken gemäß TierschNutztV (Zugangsöffnungen mind. 40 x 35 cm)

Sicherheitsfunktionen:

- Durch eine zeitliche Verzögerung des Lichtsignals kann ein ungewolltes Öffnen bei Blitzen oder kurzzeitiger Helligkeit verhindert werden.
- Stößt der Schieber während des Schließens auf Widerstand durch ein Tier, wird der Vorgang gestoppt und anschließend fortgesetzt.
- Das Gerät schaltet bei Überlastung des Motors automatisch ab.

Lieferumfang Art. 70550: Steuerung mit integriertem Motor und Seilzug, Netzteil, 4 x AA Mignon-Batterien, Lichtsensor, 4 Umlenkrollen, Bedienungsanleitung

Lieferumfang Komplett-Sets (Art. 70545, 70546, 70547): wie Art. 70550, zusätzlich Schiebetür mit Führungsschienen

Es ist sowohl Batterie- als auch Netzbetrieb möglich.
Solar-Akku-Set (Art. Nr. 70556) und Anschlusskabel für Auto-/Weidezaunbatterie (Art. Nr. 70557) optional als Zubehör erhältlich



Art. Nr.	Beschreibung	Größe	€
70547	Komplett-Set inkl. Schiebetür 220 x 330 mm	S	159,00
70546	Komplett-Set inkl. Schiebetür 300 x 400 mm	M	164,00
70545	Komplett-Set inkl. Schiebetür 430 x 400 mm	L	174,00

Art. Nr.	Beschreibung	Größe	Material	Länge	Breite	Höhe	BE	Stück / VE	€
70560	Schiebetür inkl. Führungsschienen	S	Aluminium		220 mm	330 mm			24,99
70570	Schiebetür inkl. Führungsschienen	M	Aluminium		300 mm	400 mm			28,99
70580	Schiebetür inkl. Führungsschienen	L	Aluminium		430 mm	400 mm			36,99
70550	Automatische Steuerung für Hühnertür		Kunststoff						149,00
70551	Umlenkrollen		Kunststoff				1 Beutel	4 / Beutel	2,99
70554	Lichtsensor								5,99
70553	Netzteil								15,99
70558	Verlängerungskabel für Lichtsensor			4 m					13,99
70552	Ersatzschnur für Hühnertür								1,99

Selbstverriegelung für Schiebetür

Keine Chance für Fuchs, Waschbär und Co.

- Nachrüstset für Schiebetüren (Art. Nr. 70560, 70570, 70580)
- wird die Tür nicht über den Seilzug angehoben, verriegeln die Bolzen mittels Federkraft
- einfache Montage durch Lochplan
- Komplettsset mit allen benötigten Schrauben
- Hühnertür im Lieferumfang nicht enthalten

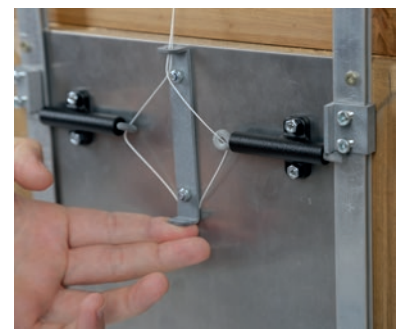

Art. Nr.	€
70559	17,99

Anschlusskabel für Auto-/ Weidezaunbatterie

- mit allen Batteriegeräten von Kerbl/AKO/Corral bzw. Standardautobatterien kompatibel
- mit 2 A-Sicherung für Überspannungsschutz
- eine Batteriekapazität von 1 Ah = 1.000 mAh entspricht einer Laufzeit von ca. 1 Jahr (ohne Berücksichtigung von typischen Selbstentladungseffekten bei Batteriespeichern)
- Hohlstecker 5,5 x 2,1 mm



Technische Daten	70557
Spannung	12 V DC
Sicherung	2 A
Kabellänge	3 m

Art. Nr.	Länge	€
70557	3 m	16,99



Solar-Akku-Set für Automatische Hühnertür

Strom. Lebenslänglich.

Machen Sie Ihre automatische Hühnertüre komplett energieautark – nie wieder Batterien wechseln

- bereits 7 Sonnentage pro Jahr reichen für einen ungefährdeten Dauerbetrieb
- Montagekit für eine variable Anbringung des Solarmoduls inklusive
- insgesamt 5 m Kabel für eine flexible Installation
- eine LED zeigt an, wenn die Sonneneinstrahlung für den Ladevorgang ausreichend ist
- für den Außenbereich geeignet
- anwendbar ab Version 1.3 der automatischen Hühnertür

Technische Daten	70556
Spannung Gerät	8,5 V
Kapazität Gerät	800 mAh
Leistung Solarmodul	10 W
Spannung Akku	3,7 V
Kapazität Akku	2.200 mAh
Akkutechnologie	LiPo
Gewicht	1,18 kg
Schutzart	IP65



Art. Nr.	Leistung Solarmodul	Länge	Breite	Höhe	€
70556	10 W	34,7 cm	23,5 cm	1,7 cm	59,99

Ultraschall-Tiervertreiber SonicFlash

mit integriertem Solarpanel

Der ultimative Tiervertreiber mit intelligenter Ultraschalltechnik, PIR-Infrarotsensor, Solarmodul und Blitzlicht!

- Tierabwehr und wirksame Vergrämung durch Ultraschall und Blitzlicht
- Sorlarbetrieb: flexible und netzstromunabhängige Platzierung möglich
- PIR Bewegungsmelder: reagiert nur auf Körperwärme, dadurch keine unerwünschte Aktivierung durch Blätter, Äste oder Ähnliches
- großer Wirkungsbereich bis zu 70 m², mit einer Reichweite von 8 m und einem Erfassungsbereich von 110 °
- zuschaltbare LED-Blitzlichte erzeugen zusätzlich ein Vergrämungspotential besonders zur Vogelabwehr
- 5 unterschiedliche Ultraschallfrequenzen über Drehregler einstellbar zur Vertreibung unterschiedlicher Tierarten
- inkl. Erdspieß zum einfachen Aufstellen im Freien
- Akku im Lieferumfang enthalten

Lieferumfang: 1 x Ultraschallgerät, 1 x Ladekabel, 1 x Erdspieß, 3 x 1,2 Volt AA, 1 x Bedienungsanleitung

Technische Daten	299906
Akku Anzahl	3 x
Akkutechnologie	NiMh
Akkukapazität	800 mAh
Schalldruckpegel	120 dB
Hochfrequenz	14.000 - 26.000 Hz
Wirkungsbereich	70 m ²
Reichweite Bewegungsmelder	8 m
Erfassungsbereich	110 °
Gehäusematerial	Kunststoff

Art. Nr.	€
299906	29,99



Frequenzeinstellungen		
0	Aus	
1	13,5 kHz - 19,5 kHz	vertreibt Mäuse, Ratten, Hunde, Füchse, Marder etc.
2	19,5 kHz - 24,5 kHz	vertreibt Katzen, Waschbären, Dachs, Skunks etc.
3	24,5 kHz - 45,5 kHz	vertreibt Fledermäuse, Vögel, Nager etc.
4	Alarmton und LED-Blitze	schreckt Wildtiere
5	13,5 kHz – 45,5 kHz und LED-Blitz	Universaleinstellung zur Vertreibung aller möglichen ungebetenen Tiere

ECO-Kunststoffstall Barney

- inkl. 2 Legenestern und zwei Sitzstangen
- mit Schiebefenster für variable Luftzirkulation
- verlängerte FüÙe für bessere Bodenbelüftung
- aufklappbares Dach mit Fixierung
- 2 Türen getrennt zu öffnen
- einfache Montage durch vorgebohrte Löcher und Gewinde
- inkl. Aufbauanleitung
- Lieferung erfolgt zerlegt im Karton

Materialeigenschaften:

- aus ECO-Recyclingmaterial, 60 % Kunststoff / 40 % Holz • wasserdicht
- geruchsneutral • wartungsfrei • gute Isolierung • UV- und wetterbeständig (4-Seasons) • schwer entflammbar • einfache und schnelle Reinigung • glatte, hautfreundliche und feste Oberflächen • umweltfreundlich in der Herstellung
- kein Verfaulen möglich



TV

Art. Nr.	Abmessungen	€
81731	137 x 73 x 83 cm	379,00

Thermo-Hühnerstall No Frost

beheizbar

- Temperaturregelung durch integriertes Thermostat (Schaltung zwischen ca. 6 und 13 Grad Raumtemperatur)
- in der Bodenfläche eingebaute Heizschlangen halten den Innenraum frostfrei
- mit Trafo für den Anschluss an 230-V-Stromversorgung
- sicherer 24 V-Betrieb
- doppelwandige Bauweise mit Isolierung (Wandstärke 3,5 cm)
- Bodenoberfläche verzinkt für Haltbarkeit und leichte Reinigung
- auch bestens für die Aufzucht geeignet
- inkl. Legenest und drei Sitzstangen
- mit Schiebefenster für variable Luftzirkulation
- hochwertige Verarbeitung mit Holzschutzfarbe auf Wasserbasis lasiert
- aufklappbares Bitumendach mit Dachfixierung
- inkl. Aufbauanleitung, einfache Montage
- Lieferung erfolgt zerlegt in 2 Kartons

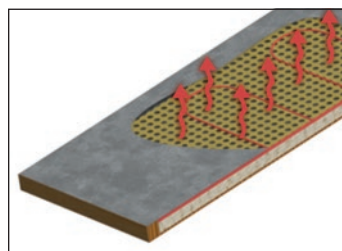

Querschnitt Bodenheizung

Art. Nr.	Farbe	Abmessungen	€
82844	braun / natur	146 x 74 x 82 cm	519,00

Hühnerhaus

- exklusives Hühnerhaus in stabiler Ausführung
- hochwertiges Gitter
- 6 Türen einzeln zu öffnen und verriegelbar
- Produktmaße ohne Dach: 203 x 102,50 cm
- Böden kunststoffbeschichtet
- 2 Etagen mit Treppe verbunden
- 2 Schiebetüren zum Gehege
- wetterfestes Bitumdach
- Zubehör: 3 Legenester pro Etage, mit Zugriffsmöglichkeit von außen, Ausgehrampe, 2 Holzstanzungen im Gehege mit kunststoffbeschichtetem Kotbrett
- Material: Holz mit Holzschutzfarbe lasiert
- inkl. Aufbauanleitung und DVD, einfache Montage durch Stecksystem
- Lieferung erfolgt zerlegt in 3 Kartons



TV

Art. Nr.	Abmessungen	€
82806	222 x 115 x 200 cm	829,00

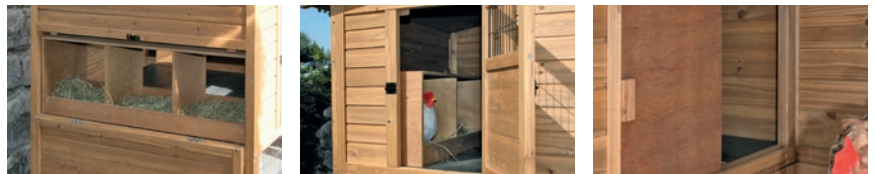

Hühnerstall Bonny

mit Metallrahmen am Boden

- mit Schiebefenster für variable Luftzirkulation
- Metallrahmen am Boden schützt vor Feuchtigkeit und Verfall des Holzes
- erhöhte Sicherheit durch zusätzliche Verschlüsse pro Türe
- Absperrmöglichkeit zwischen dem Freilaufgehege und dem Ruheplatz
- Maße Ruheplatz: 67 x 56 cm
- inkl. 2 Legenester und 2 Sitzstangen
- stabile Ausführung
- 5 cm hohe Kunststoffwanne zum Herausziehen erleichtert die Reinigung
- wetterfestes Bitumdach
- Material: Spießtanne mit Holzschutzfarbe lasiert
- inkl. Aufbauanleitung, einfache Montage
- Lieferung erfolgt zerlegt im Karton



TV

Art. Nr.	Abmessungen	€
81713	181 x 65 x 118 cm	349,00

Art. Nr.	Beschreibung	€
81732	Rädersatz	22,99



Hühnerstall Florentina

- hochwertiger Hühnerstall in stabiler Ausführung • verlängerte Füße für bessere Bodenbelüftung • aufklappbares Bitumendach mit Dachfixierung • inkl. Anbau mit 2 Legenestern und Sitzstangen • mit Schiebefenster für variable Luftzirkulation • Material: Spießtanne mit Holzschutzfarbe lasiert • inkl. Aufbauanleitung, einfache Montage
- Lieferung erfolgt zerlegt im Karton



Art. Nr.	Abmessungen	€
82827	146 x 74 x 80 cm	279,00



Hühnerstall Emma

- mit Schiebefenster für variable Luftzirkulation • inkl. erhöhtem Anbau mit 2 Legenestern und Sitzstangen • seitliche Türe passend für Freigehege 82825 • stabile Ausführung • aufklappbares Bitumendach mit Dachfixierung • Material: Spießtanne mit Holzschutzfarbe lasiert
- inkl. Aufbauanleitung, einfache Montage • Lieferung erfolgt zerlegt im Karton



TV

Art. Nr.	Farbe	Abmessungen	€
81702	natur	146 x 74 x 85 cm	299,00

Kleintierstall Fortuna

- inkl. Unterfreilauf und angebautem Gehege • wetterfestes Bitumendach mit Dachfixierung • mit hochwertigem Gitter • hohe Kunststoffwanne zum Herausziehen erleichtert die Reinigung • 4 Türen getrennt voneinander zu öffnen • einfache Montage durch Stecksystem • Material: Spießtanne mit Holzschutzfarbe lasiert • inkl. Aufbauanleitung • Lieferung erfolgt zerlegt in 2 Kartons



Art. Nr.	Abmessungen	Innenhöhe	Giebelhöhe innen	€
82813	160 x 80 x 117 cm	54 cm	60 cm	399,00

Legenest Fortuna

- bestehend aus Anbau und Sitzstangen • passend zum Kleintierstall 82813 • Material: Holz • inkl. Aufbauanleitung, einfache Montage • Lieferung erfolgt zerlegt im Karton

Art. Nr.	Abmessungen	€
82814	41 x 63 x 41 cm	89,99



Kleintierstall für Kaninchen oder Hühner

- wetterfestes Bitumendach • Dach zum Öffnen mit Zwischenboden zum Verstauen von Kleinteilen • verlängerte Füße für bessere Bodenbelüftung
- verzinkte Wanne erleichtert die Reinigung • Freilaufgehege (70345) anbaubar • Umrüstsatz zur Verwendung als Hühnerstall optional erhältlich (82808)
- Material: Holz mit Holzschutzfarbe lasiert • inkl. Aufbauanleitung, einfache Montage • Lieferung erfolgt zerlegt im Karton

TV

Art. Nr.	Abmessungen	Innenhöhe	€
82807	105 x 100 x 108 cm	61 cm	344,00



Legenest

- bestehend aus Anbau und Sitzstangen • passend zum Kleintierstall 82807 • inkl. Aufbauanleitung, einfache Montage • Lieferung erfolgt zerlegt im Karton

TV

Art. Nr.	Abmessungen	€
82808	85 x 37 x 48 cm	84,99



Enten- und Gänsestall Duck Town

- wetterfestes Bitumendach • verzinkte Wanne, seitlich zum Herausziehen
- inkl. Kunststofffüße zum Schutz vor Nässe • mit Schiebefenster für variable Luftzirkulation • Material: Spießtanne mit Holzschutzfarbe lasiert • inkl. Aufbauanleitung, einfache Montage • Lieferung erfolgt zerlegt im Karton

Art. Nr.	Abmessungen	€
82809	93 x 73 x 67 cm	199,00



Legenest

- bietet Hühnern eine saubere Umgebung zum Legen der Eier
- ideal zum Einstreuen
- optional ist eine Nistschale für die einstreulose Nutzung erhältlich (73147)
- innenliegende Trennwand teilt das Nest in zwei Nistabteile
- mit verschließbarer Inspektionsklappe
- geneigter Boden zum leichten Entnehmen der Eier
- Eiertank mit großer Kapazität für 10 Eier je Nistabteil
- Sitzstange erleichtert den Tieren den Einstieg
- Eingangstür kann nachts mithilfe der klappbaren Sitzstange verschlossen werden
- Dachschräge verhindert das Aufsitzen der Hühner
- Innenmaße Nistabteil (L x B x H): 35 x 25 x 48 cm
- auch für große und schwere Hühnerrassen geeignet
- ohne Rückwand
- auch zum Aufhängen geeignet
- Material: Kunststoff

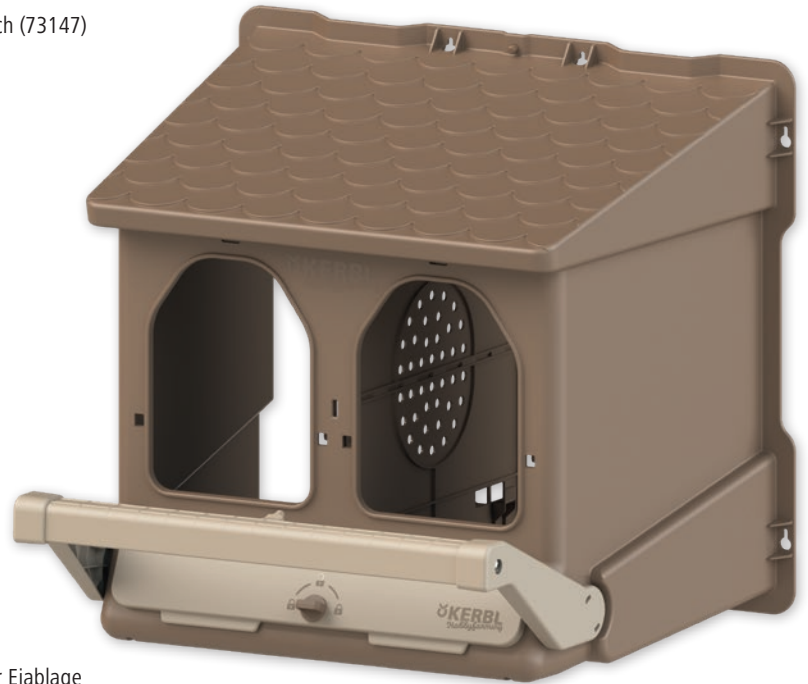

Art. Nr. 73147

- muldenförmige Nistschale bietet optimalen Komfort während der Eiablage
- Eier werden schonend in Richtung Inspektionsklappe geführt

für die Haltung zu Erwerbszwecken gemäß TierschNutzTV
(Mindestmaß Legenest: 35 x 25 cm)



73147



verfügbar ab: Herbst 2022

Art. Nr.	Beschreibung	Farbe	Abmessungen	€
73146	unverpackt	braun	52 x 59 x 53 cm	69,99
73146/1	in Karton-Einzelverpackung	braun	52 x 59 x 53 cm	69,99

Art. Nr.	Beschreibung	Farbe	Material	€
73147	Nistschale	braun	Kunststoff	13,99

Legenest Holz

- bietet Hühnern eine saubere Umgebung zum Legen der Eier
- ideal zum Einstreuen
- Eingangstür kann mithilfe der klappbaren Sitzstange verschlossen werden
- Lüftungslöcher ermöglichen Luftzirkulation und verhindern Kondensation im Inneren
- Dach zum Öffnen für einfache Reinigung
- Dachschräge verhindert das Aufsitzen der Hühner
- auch zum Aufhängen geeignet
- auch für schwere Hühnerrassen bis 2 kg Lebendgewicht geeignet
- Innenmaße Nest: 30 x 29 cm
- Material: Holz
- Lieferung erfolgt zerlegt im Karton



verfügbar ab: März 2022

Art. Nr.	Beschreibung	Abmessungen	€
73149	1 Abteil	51 x 34 x 53 cm	49,99

Legenest

- für 10 Hennen geeignet
- ideal zum Einstreuen
- Einstreuböden können zur Reinigung herausgenommen werden
- spielend einfache Montage ohne Werkzeug - Elemente werden einfach zusammengesteckt
- auch für schwere Hühnerrassen bis 2 kg Lebendgewicht geeignet
- EU Bio-Richtlinien konform
- Material: Pappelholz unbehandelt
- inkl. Aufbauanleitung
- Lieferung erfolgt zerlegt im Karton



TV

Art. Nr.	Abmessungen	€
73005	30 x 35 x 83 cm	59,99

Nesteier

- für Hühner
- zur Anzeige des Legeplatzes und Anregung der Legefreudigkeit



Art. Nr.	Beschreibung	Farbe	BE	Stück / VE	€
73002/2	Holz	weiß	1 Blister	2 / Blister	4,19
73004	Ton	weiß			1,49
73004/2	Ton	weiß	1 Blister	2 / Blister	3,49

Legenest für Außenbereich

- bietet Hühnern eine saubere Umgebung zum Legen der Eier
- von außen am Hühnerstall zu befestigen
- ermöglicht die Eierentnahme ohne den Hühnerstall betreten zu müssen
- geneigter Boden zum leichten Entnehmen der Eier
- mit Inspektionsklappe
- zum Aufhängen
- Material: Kunststoff
- unmontiert



Art. Nr.	Beschreibung	Farbe	Abmessungen	€
73144	1 Abteil	dunkelgrün	37 x 44 x 49,5 cm	29,99

Legenest

- bietet Hühnern eine saubere Umgebung zum Legen der Eier
- mit Inspektionsklappe
- geneigter Boden zum leichten Entnehmen der Eier
- auch zum Aufhängen geeignet
- Material: Kunststoff
- unmontiert



Art. Nr.	Beschreibung	Farbe	Abmessungen	€
72288	1 Abteil	dunkelgrün	37 x 44 x 49,5 cm	27,99

Legenest

- verzinkte Seitenteile und Kunststoffboden
- bietet Hühnern eine saubere Umgebung zum Legen der Eier
- mit Inspektionsklappe
- geneigter Boden zum leichten Entnehmen der Eier
- leichte Reinigung durch herausnehmbaren Boden
- auch zum Aufhängen geeignet
- unmontiert



Art. Nr.	Beschreibung	Farbe	Abmessungen	€
73142	1 Abteil	dunkelgrün	26 x 52 x 43,5 cm	42,99
73134	2 Abteile	dunkelgrün	53 x 52 x 43,5 cm	65,99
73143	3 Abteile	dunkelgrün	79 x 52 x 43,5 cm	79,99



Was du alles über Kaninchen wissen musst

Kaninchen haben eine Reihe spezieller Bedürfnisse, die du in jedem Fall kennen solltest, damit deine Tiere gesund und munter bleiben und sich bei dir wohl fühlen.



Keine Einzelhaltung!

Da Kaninchen und Meerschweinchen sehr gesellige Tiere sind, die in der freien Natur in Gruppen leben, ist es unbedingt notwendig, zwei (oder noch besser mehrere) Tiere anzuschaffen. Ein einzelnes Tier fühlt sich einsam und wird krank. Auch ein Meerschweinchen kann den Sozialkontakt zu Artgenossen nicht ersetzen! Am besten vertragen sich in der Regel weibliche Tiere, die aus demselben Wurf stammen. Da es trotzdem zu Unverträglichkeiten kommen kann, müssen die Tiere am Anfang ganz genau beobachtet werden. Männliche Tiere müssen unbedingt kastriert werden, einerseits um Rankämpfe zu vermeiden und andererseits um unerwünschten Nachwuchs zu verhindern.

Achtung: Die Geschlechtsreife kann bei kleinen Rassen bereits ab der zehnten Lebenswoche eintreten!

Käfigstandort:

Kaninchen mögen es hell und luftig, vertragen aber keine Hitze. Der Käfig darf deshalb nicht in der prallen Sonne oder in unmittelbarer Nähe eines Heizkörpers aufgestellt werden. Die Wohlfühltemperatur liegt bei 15 bis 22 Grad. Aufsteigende Kälte und Zugluft sind schädlich und können deine Kaninchen krank machen. Außerdem sind Kaninchen als typische Fluchttiere schreckhaft und neigen zu Panikreaktionen, wenn jemand sich von oben über den Käfig beugt. Der Käfig sollte daher in einer Mindesthöhe von 60 cm aufgestellt werden. Obwohl Kaninchen gesellige Tiere sind und sehr zahm werden können, bedeuten Unruhe in Käfignähe (z.B. vorbeigehende Menschen) und Lärm für die Tiere Stress. Der Käfig sollte daher an einer ruhigen Stelle stehen; in der Nähe des Käfigs dürfen sich keine Lärmquellen (z.B. Hi-Fi-Anlagen, Fernsehgeräte oder lärmende Haustiere) befinden.

Käfigausstattung:

Platz ist aber nicht alles! Kaninchen brauchen eine abwechslungsreiche Käfiglandschaft mit Rückzugsmöglichkeiten (Häuschen) und erhöhten Liegeflächen, auf welchen die Tiere gerne ausgestreckt ruhen. Zusätzlich sollten weitere Versteckmöglichkeiten (z.B. Weidebrücken) angeboten werden, welche die Tiere auch erkunden und benagen können. Deine Kaninchen mögen viel Einstreu, damit sie zumindest ansatzweise graben können. Als Einstreumaterial eignen sich Strohpellets, Maiskolbengranulat oder Hobelspäne. Verwende niemals Katzenstreu! Eine Raufe schützt das Futterheu vor Verunreinigungen. Für Kaninchen sollten nur Heuraufen mit einer Abdeckung verwendet werden, da die Tiere sonst in die Raufe springen und sich verletzen können.

Platzangebot!

Kaninchen sind sehr aktive und bewegungsfreudige Tiere, die ausreichend Platz benötigen, um sich wohl zu fühlen. Der Käfig/Stall muss daher so groß wie möglich sein. Für zwei Zwergkaninchen (das sind Tiere, die in ausgewachsenem Zustand nicht mehr als ca. 2 kg erreichen) sollte nach Möglichkeit der größte im Handel erhältliche Kleintierkäfig/-stall gewählt werden. Als Alternative besteht auch die Möglichkeit einen zweistöckigen Käfig, bei dem die Stockwerke mit einer Rampe verbunden sind, zu verwenden. Im Handel werden auch Freigehege für drinnen und draußen angeboten, die du an die geöffnete Käfig- bzw. Stalltüre anstellst. Größeren Tieren muss entsprechend mehr Platz angeboten werden. Der Käfig/Stall muss in jedem Fall so hoch sein, dass die Tiere sich aufrichten („Männchen machen“) und erhöhte Liegeflächen nutzen können.

Nagerstall Lucky

mit Metallrahmen am Boden

- Metallrahmen am Boden schützt vor Feuchtigkeit und Verfall des Holzes
- mit hochwertigem Gitter
- Absperrmöglichkeit zwischen den Stockwerken
- 6 cm hohe Kunststoffwanne zum Herausziehen erleichtert die Reinigung
- 4 Türen getrennt voneinander zu öffnen
- an beiden Seitenteilen Anstellmöglichkeiten für Freilaufgehege
- Durchschlupf zum Ruhebereich
- einfache Montage
- Material: Holz mit Holzschutzfarbe lasiert
- Lieferung erfolgt zerlegt im Karton

Neuheit

NEW



Art. Nr.	Abmessungen	Innenhöhe	€
81722	115 x 65 x 100 cm	50 cm	239,00

Nagerstall Freetime Luke

mit Metallrahmen am Boden

- Metallrahmen am Boden schützt vor Feuchtigkeit und Verfall des Holzes
- engmaschiges Gitter, besonders auch für Jungtiere geeignet
- Absperrmöglichkeit zwischen dem Freilaufgehege und dem Ruhebereich
- Freilauf ist durch eine Rampe erreichbar
- Gitterränder mit Holzleiste abgedeckt
- 6 cm hohe Kunststoffwanne zum Herausziehen erleichtert die Reinigung
- Freilaufgehege mit separater Tür
- Sichtfenster mit Kunststoffscheibe
- wetterfestes Bitumendach
- Material: Holz mit Holzschutzfarbe lasiert (auf Wasserbasis)
- inkl. Aufbauanleitung, einfache Montage
- Lieferung erfolgt zerlegt im Karton

Neuheit

NEW



Art. Nr.	Abmessungen	Innenhöhe	Giebelhöhe innen	€
81726	127 x 62 x 98 cm	50 cm	62 cm	219,00

Nagerstall Villa

mit Metallrahmen am Boden

- Metallrahmen am Boden schützt vor Feuchtigkeit und Verfall des Holzes
- mit modernem Walmdach
- mit hochwertigem Gitter
- Absperrmöglichkeit zwischen dem Freilaufgehege und dem Ruhebereich
- Freilauf ist durch eine Rampe erreichbar
- 6 cm hohe Kunststoffwanne zum Herausziehen erleichtert die Reinigung
- 4 Fronttüren getrennt voneinander zu öffnen
- wetterfestes Bitumendach
- Material: Holz mit Holzschutzfarbe lasiert (auf Wasserbasis)
- inkl. Aufbauanleitung, einfache Montage
- Lieferung erfolgt zerlegt im Karton

Neuheit

NEW



Art. Nr.	Abmessungen	Innenhöhe	€
81727	118 x 68 x 118 cm	52 cm	309,00

ECO-Kunststoffstall Samy

- 2 Türen getrennt zu öffnen • Durchschlupf zum Ruheraum • aufklappbares Dach mit Fixierung • 5 cm hohe Kunststoffwanne zum Herausziehen erleichtert die Reinigung • einfache Montage durch vorgebohrte Löcher und Gewinde • inkl. Aufbauanleitung • Lieferung erfolgt zerlegt im Karton

Materialeigenschaften:

- aus Eco-Recyclingmaterial, 60 % Kunststoff / 40 % Holz • wasserdicht
- geruchsneutral • wartungsfrei • gute Isolierung • UV- und wetterbeständig (4-Seasons) • schwer entflammbar • einfache und schnelle Reinigung • glatte, hautfreundliche und feste Oberflächen • umweltfreundlich in der Herstellung
- kein Verfaulen möglich

Art. Nr.	Farbe	Abmessungen	Innenhöhe	€
81730	weiß / grau	116 x 57 x 82 cm	50 cm	349,00



TV

ECO-Kunststoffstall Samy XL

- 2 Türen getrennt zu öffnen • Durchschlupf zum Ruhebereich • aufklappbares Dach mit Fixierung • 5 cm hohe Kunststoffwanne zum Herausziehen erleichtert die Reinigung • einfache Montage durch vorgebohrte Löcher und Gewinde • inkl. Aufbauanleitung • Lieferung erfolgt zerlegt im Karton

Materialeigenschaften:

- aus ECO-Recyclingmaterial, 60 % Kunststoff / 40 % Holz • wasserdicht
- geruchsneutral • wartungsfrei • gute Isolierung • UV- und wetterbeständig (4-Seasons) • schwer entflammbar • einfache und schnelle Reinigung • glatte, hautfreundliche und feste Oberflächen • umweltfreundlich in der Herstellung
- kein Verfaulen möglich

Art. Nr.	Abmessungen	Innenhöhe	€
81729	116 x 73 x 92 cm	50 cm	449,00



Neuheit

NEW

Nagerhaus Tyrol Alpin

- im stylischen Hüttendesign • Schlafbereich im unteren Stockwerk isoliert und mit Schiebetüre verschließbar • obere Etage ist über die eingebaute Aufstieghilfe erreichbar • Balkon dient als Heuraufe • 5 Türen getrennt zu öffnen • Kunststoffwanne zum Herausziehen erleichtert die Reinigung • höhenverstellbare Kunststofffüße • Front mit hochwertigem Gitter • wetterfestes Bitumendach mit Dachfixierung • Material: Holz mit Holzschutzfarbe lasiert • inkl. Aufbauanleitung, einfache Montage durch Stecksystem
- Lieferung erfolgt zerlegt in 2 Kartons

Thermo



Art. Nr.	Abmessungen	Innenhöhe	Giebelhöhe innen	€
82836	119 x 100 x 119 cm	40 cm	60 cm	499,00



Nagerstall Südtirol

- Front mit hochwertigem Gitter • extra hoher Giebelbereich • Balkon dient als Heuraufe • obere Etage ist durch eine Rampe erreichbar • obere Etage in der Mitte abgetrennt, durch einen Durchschlupf ist der andere Bereich erreichbar • 4 Fronttüren getrennt voneinander zu öffnen • zusätzliche seitliche Türe (links) für freien Auslauf oder zum Anstellen eines Freigeheges (passende Freigehege: 82825, 82823, 70345, 81712, 81708, 81720) • zwei 6 cm hohe Kunststoffwannen zum Herausziehen erleichtern die Reinigung • Sichtfenster mit Kunststoffscheibe • wetterfestes Bitumendach • inkl. höhenverstellbare Kunststofffüße zum Schutz vor Nässe • Material: Holz mit Holzschutzfäbe lasiert (auf Wasserbasis) • inkl. Aufbauanleitung, einfache Montage • Lieferung erfolgt zerlegt in 2 Kartons

Neuheit

NEW

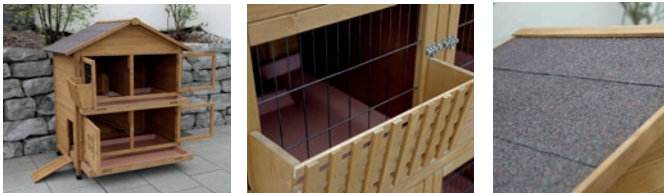

TV

Art. Nr.	Abmessungen	Innenhöhe	Giebelhöhe innen	€
81725	125 x 87 x 142 cm	50 cm	76 cm	449,00

Nagerstall 4-Season Superior mit optional beheizbarem Ruhebereich

- neue Farbaufgabe von Vorgängermodell 82724
- wärmeisoliertes Nagerhaus
- doppelwandige Bauweise mit Isolierung (Wandstärke 3,5 cm)
- stabile Gitter - in den Gittertüren einziehbares Plexiglas mit Luftlöchern, zum Schutz vor Kälte
- 5 cm hohe Kunststoffwanne zum Herausziehen erleichtert die Reinigung
- 3 Türen getrennt voneinander zu öffnen
- Ruhebereich über Rampe erreichbar
- inkl. Flaschenhalterung für gängige Trinkflaschen (400 - 600 ml)
- höhenverstellbare Kunststofffüße
- wetterfestes Bitumendach
- geeignet für jede Jahreszeit (4-Season)
- Heizplatte 70239 für Ruhebereich optional erhältlich
- Material: Holz mit Holzschutzfäbe lasiert (auf Wasserbasis)
- inkl. Aufbauanleitung, einfache Montage
- Lieferung erfolgt zerlegt im Karton

Neuheit

NEW



70239

Art. Nr.	Abmessungen	Innenhöhe	Giebelhöhe innen	€
81724	130 x 66 x 110 cm	47 cm	67 cm	319,00

Art. Nr.	Beschreibung	Farbe	Länge	Breite	Höhe	€
70239	Gummiheizplatte für Kleintiere und Geflügel	schwarz	24 cm	24 cm	0,7 cm	45,99

Reinigung von Käfigen und Zubehör

Kaninchen sind sehr reinliche Tiere und fühlen sich daher nur in einem gepflegten Zuhause wohl!

Übelriechende, feuchte Einstreu und schmutzige Tränken können außerdem zu Erkrankungen führen.

Scharfe Reinigungsmittel stören nicht nur den empfindlichen Geruchssinn der Kaninchen, sondern können auch Haut und Schleimhäute der Tiere verätzen.

Deshalb sollten zur Säuberung nur Wasser oder geeignete Käfigreinigungsmittel verwendet werden.

Um die Lebensdauer des Stalles zu verlängern, sollten Sie das Holz mit geeignetem Anstrich nachbehandeln. Der beste Standplatz ist unter einem Vordach an der Wetter abgewandten Seite. Achten Sie bei der Auswahl der richtigen Größe auf die länderspezifischen Tierschutznormen!



Nagerhaus Appartement Flat

- Abspermmöglichkeit zwischen den Stockwerken
- wetterfestes Bitumendach
- höhenverstellbare Kunststofffüße
- mit hochwertigem Gitter
- Kunststoffwanne zum Herausziehen erleichtert die Reinigung
- 4 Türen getrennt voneinander zu öffnen
- Durchschlupf zum Ruhebereich
- mit seitlicher Tür für freien Auslauf
- zusätzlich erhöhte Flächen in den Stockwerken
- an Freigehege 81720 und 82845 anbaubar
- Material: Holz mit Holzschutzfarbe lasiert
- inkl. Aufbauanleitung, einfache Montage
- Lieferung erfolgt zerlegt im Karton



Art. Nr.	Abmessungen	Innenhöhe	€
82835	115 x 61 x 118 cm	50 cm	299,00



Nagerhaus Freetime

- mit Auslauf
- Abspermmöglichkeit zwischen dem Freilaufgehege und dem Ruheplatz
- wetterfestes Bitumendach
- Gitterränder mit Holzleiste abgedeckt
- Kunststoffwanne zum Herausziehen erleichtert die Reinigung
- Material: Holz mit Holzschutzfarbe lasiert
- inkl. Aufbauanleitung, einfache Montage
- Lieferung erfolgt zerlegt im Karton



Art. Nr.	Abmessungen	Innenhöhe	Giebelhöhe innen	€
82826	140 x 65 x 100 cm	45 cm	58 cm	194,00



Freigehege Appartement Pro

mit Metallrahmen am Boden

- passend für Nagerställe 81717, 81718, 82835 und 81719 • Metallrahmen am Boden schützt vor Feuchtigkeit und Verfall des Holzes • zusätzliche, große Türe erleichtert den Zugriff von außen • hochwertiges Gitter sorgt für Stabilität • wetterfestes Kunststoffdach
- erhöhte Sicherheit durch zweiten Verschluss je Türe • Material: Holz mit Holzschutzfarbe lasiert • inkl. Aufbauanleitung, einfache Montage • Lieferung erfolgt zerlegt im Karton

Art. Nr.	Abmessungen	€
81720	115 x 85 x 90 cm	189,00

TV



Nagerstall Appartement Pro

- wetterfestes Kunststoffdach
- Durchschlupf zum Ruhebereich
- mit seitlicher Türe für freien Auslauf
- erhöhte Sicherheit durch zweiten Verschluss je Türe
- 5 cm hohe Kunststoffwanne zum Herausziehen
- Absperrmöglichkeit zwischen den Stockwerken
- zusätzliche, kunststoffbeschichtete Etagen für mehr Bewegungsfreiheit
- optisch passendes Freigehege 81720 anbaubar
- inkl. höhenverstellbare Kunststofffüße zum Schutz vor Nässe
- Front mit hochwertigem Gitter
- Türen getrennt zu öffnen
- Material: Holz mit Holzschutzfarbe lasiert
- inkl. Aufbauanleitung, einfache Montage
- Lieferung erfolgt zerlegt im Karton



Art. Nr.	Abmessungen	Innenhöhe	Giebelhöhe innen	€
81719	118 x 61 x 130 cm	50 cm	59 cm	329,00

TV

Kaninchenstall XXL Vario

- mit integrierter, verschließbarer Heuraufe
- 6 cm hohe Kunststoffwanne zum Herausziehen erleichtert die Reinigung
- mit hochwertigem Gitter
- 2 Türen getrennt zu öffnen
- erhöhte Sicherheit durch zweiten Verschluss je Türe
- mit seitlicher Türe für freien Auslauf
- Durchschlupf zum Ruhebereich
- mit zusätzlichem Stauraum
- aufklappbares, wetterfestes Kunststoffdach mit Dachfixierung am Hauptdach
- höhenverstellbare Kunststofffüße
- Material: Holz mit Holzschutzfarbe lasiert
- inkl. Aufbauanleitung, einfache Montage
- Lieferung erfolgt zerlegt im Karton



Art. Nr.	Abmessungen	Innenhöhe	€
81709	155 x 76 x 80 cm	60 cm	329,00

TV

Gitterabstand vor Gebrauch für das jeweilige Kleintier prüfen!

Um die Lebensdauer der Holzgehege zu verlängern, sollten Sie das Holz mit geeignetem Anstrich nachbehandeln.

Freilaufgehege mit Ausbruchssperre

- mit hochwertigem, verzinktem Gitter
- Abdeckung aufklappbar
- mit seitlicher Türe
- Gitterabdeckung verhindert hinausspringen und bietet optimalen Schutz vor ungebetenen Gästen, wie z. B. Greifvögel, Katzen oder Marder
- Material: Spießtanne mit Holzschutzfarbe lasiert
- inkl. Aufbauanleitung, einfache Montage
- Lieferung erfolgt zerlegt im Karton



Art. Nr.	Abmessungen	€
81716	116 x 116 x 58 cm	149,00

Freilaufgehege mit Ausbruchssperre

- robustes Kunststoffdach
- Gitterabdeckung verhindert hinausspringen und bietet optimalen Schutz vor ungebetenen Gästen, wie z. B. Greifvögel, Katzen oder Marder
- mit hochwertigem, verzinktem Gitter
- Gitterabdeckung aufklappbar
- mit 2 seitlichen Türen, Ruheraum und Aussichtsplattform
- mit Treppe zur Aussichtsplattform
- Material: Spießtanne mit Holzschutzfarbe lasiert
- inkl. Aufbauanleitung, einfache Montage
- Lieferung erfolgt zerlegt im Karton

 **Top Seller**



Art. Nr.	Abmessungen	Gitterabstand	€
81708	220 x 115 x 75 cm	2,5 cm	299,00

TV

Freilaufgehege Vario

- mit Drahtgitter
- bestehend aus 6 Elementen und 6 Erdspießen
- aufstellbar 6-eckig oder 4-eckig mit Dach
- Lieferung erfolgt zerlegt im Karton



Art. Nr.	Abmessungen	€
84399	120 x 120 x 59 cm	109,00

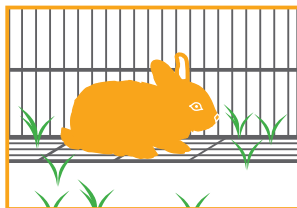

Gitterabstand vor Gebrauch für das jeweilige Kleintier prüfen!

TV



Freilaufgehege mit Ausbruchssperre

• mit seitlicher Türe • einfache Montage mit Erdspießern • Material: Metall verzinkt • Abdecknetz mit Sonnenschutz

Art. Nr.	Abmessungen	Gitterabstand	€
82823	115 x 115 x 65 cm	3 cm	99,99

Art. Nr.	Beschreibung	Farbe	passend für	€
83075	Sonnenschutz für Freilaufgehege	grün / gelb	82823	12,99



Freilaufgehege Easy

• für große Kaninchen und Hasen • mit 2 Türen • Gitterabdeckung aufklappbar • Gitterabdeckung verhindert hinausspringen und bietet optimalen Schutz vor ungebetenen Gästen, wie z. B. Greifvögel, Katzen oder Marder • mühelos aufstell- und versetzbar • inkl. Tragegriff und zusätzlicher Fixierung der Türverschlüsse • Material: Metall verzinkt • mit Sonnenschutz • inkl. Aufbauanleitung, einfache Montage

Art. Nr.	Abmessungen	Gitterabstand	€
82845	115 x 115 x 60 cm	3,5 cm	99,99



Freilaufgehege mit Ausbruchssperre

• Sitzstange • mit 2 Türen • einfache Montage mit Erdspießern • Material: Metall verzinkt • mit Sonnenschutz

Art. Nr.	Abmessungen	Gitterabstand	€
81712	180 x 90 x 75 cm	3 cm	119,00

Art. Nr.	Beschreibung	Farbe	passend für	€
81714	Sonnenschutz für Freilaufgehege	grün	81712	4,99



Jungtier-Freilaufgehege mit Ausbruchssperre

• für Groß und Klein • extra engmaschig im unteren Bereich (35 x 18 mm) • Gitterabdeckung verhindert hinausspringen und bietet optimalen Schutz vor ungebetenen Gästen, wie z. B. Greifvögel, Katzen oder Marder • seitlich mit Türe und einer zusätzlichen, kleinen Öffnung • von oben zu öffnen • einfache Montage mit Erdspießern • Material: Metall verzinkt • mit Sonnenschutz

Art. Nr.	Abmessungen	€
81701	144 x 112 x 60 cm	149,00



Gitterabstand vor Gebrauch für das jeweilige Kleintier prüfen!

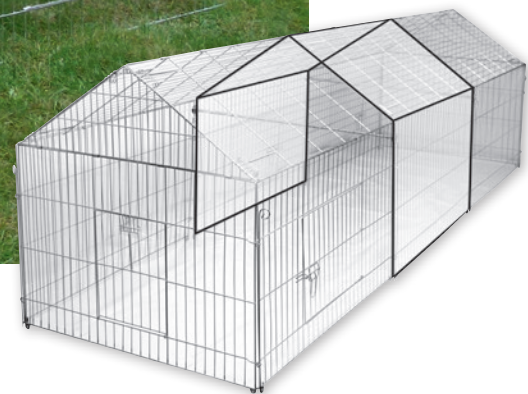

Freilaufgehege

• für große Kaninchen, Hasen und Hühner • Sitzstange • einfache Montage mit Erdspeießen • an Kleintierstall 82807 anbaubar • mit 3 Türen • Material: Metall verzinkt • mit Sonnenschutz

Gitterabstand vor Gebrauch für das jeweilige Kleintier prüfen!

Art. Nr.	Abmessungen	Gitterabstand	€
70345	220 x 103 x 103 cm	3,6 cm	184,00

TV

Art. Nr.	Beschreibung	Farbe	passend für	€
70342	Sonnenschutz für Freilaufgehege	grün	70345, 82825, 83172, 82845, 81701	14,99

Erweiterungselement

• passend zu 70345 • Sitzstange • mühelose Anbindung an Freilaufgehege mit Erdspeieße • Material: Metall verzinkt

Art. Nr.	Abmessungen	Gitterabstand	€
70358	110 x 103 x 103 cm	3,6 cm	94,99

Ausbruchssperre

70341: besteht aus 6 Elementen mit 24 Verbindern und 6 U-Haken

70381: besteht aus 2 Elementen mit 8 Verbindern und 2 U-Haken



Art. Nr.	Beschreibung	€
70341	Anbausatz für 70345	49,99
70381	Anbausatz für 70358	21,99



Freilaufgehege mit Ausbruchssperre

- mit 4 seitlichen Türen • Gitterabdeckung aufklappbar • Gitterabdeckung verhindert hinauspringen und bietet optimalen Schutz vor ungebetenen Gästen, wie z. B. Greifvögel, Katzen oder Marder • einfache Montage mit Erdspießen • Material: Metall verzinkt • mit Sonnenschutz



Art. Nr.	Abmessungen	Gitterabstand	€
82825	230 x 115 x 70 cm	3 cm	189,00

TV

Erweiterungselement mit Ausbruchssperre

- seitlich anbaubar an 82825 • mit Verbindungsstange zur zusätzlichen Stabilität • Material: Metall verzinkt

Gitterabstand vor Gebrauch für das jeweilige Kleintier prüfen!

Art. Nr.	Abmessungen	Gitterabstand	€
81711	230 x 76 x 70 cm	3 cm	104,00



Freilaufgehege

- für große Kaninchen und Hasen • Gitterabdeckung verhindert hinauspringen und bietet optimalen Schutz vor ungebetenen Gästen, wie z. B. Greifvögel, Katzen oder Marder • seitlich mit Tür und einer zusätzlichen, kleinen Öffnung • von oben zu öffnen • einfache Montage mit Erdspießen • Material: Metall verzinkt • mit Sonnenschutz

Art. Nr.	Abmessungen	Gitterabstand	€
83172	144 x 112 x 60 cm	3,5 cm	109,00



Erweiterungselement

- passend zu 83172 • mühelose Anbindung an Freilaufgehege mit Erdspieße • Material: Metall verzinkt

Art. Nr.	Abmessungen	Gitterabstand	€
83173	72 x 112 x 60 cm	3,5 cm	39,99

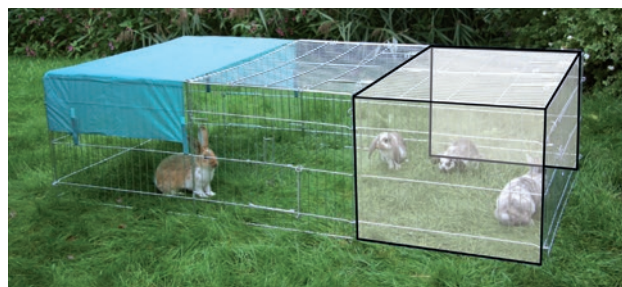

Gitterabstand vor Gebrauch für das jeweilige Kleintier prüfen!

Kaninchennetz

elektrifizierbar

- Stromführung waagrecht mit 3 x 0,20 mm Edelstahlleiter je Litze
- robuste Kunststoffpfähle mit verzinkter Bodenspitze
- auf die Kunststofflitzen gewähren wir 3 Jahre Garantie gegen UV-Schäden



3 Jahre Garantie auf UV-Stabilität



Top Seller

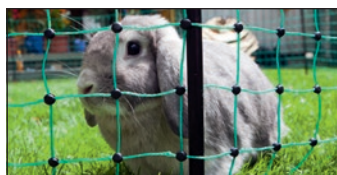

Extra kleine Maschenweite 5,9 cm gewährleistet höchste Hütesicherheit!



27249-5 Ersatz-Kopfisolator

Art. Nr.	Bodenspitze	Länge	Höhe	Farbe	Anzahl Pfähle	passender Ersatzpfahl	€
292209	Einzelspitze	12 m	65 cm	grün	9	292210-5	63,99
292216	Einzelspitze	25 m	65 cm	grün	9	292210-5	84,99
292221	Einzelspitze	50 m	65 cm	grün	15	292210-5	139,00
292222	Doppelspitze	50 m	65 cm	grün	15	292211-5	149,00

Art. Nr.	Beschreibung	Bodenspitze	Farbe	Material	Pfahlhöhe	€
292210-5	Ersatzpfahl	Einzelspitze	schwarz	Kunststoff	65 cm	3,49
292211-5	Ersatzpfahl	Doppelspitze	schwarz	Kunststoff	65 cm	3,69
372005	Compact Power B 40		grün / schwarz			99,99
27249-5	Kopfisolator für Weidenetz		schwarz	Kunststoff		0,49
27250-5	Bodenstopper für Weidenetz		schwarz	Kunststoff		0,49
44657	Erd-/ Tragestab					12,49





Futterautomat für Kaninchen

- mit gelochtem, abgerundetem Boden sowie Deckel für staubfreies Futter
- von außen anzubringen und zu befüllen
- Material: Metall verzinkt



74101

74102

Art. Nr.	Fassungsvermögen	Fressplätze	€
74101	2200 ml	1	8,99
74102	3000 ml	2	10,49

Futterautomat für Kaninchen

- Nageschutz aus verzinktem Metall
- mit Abspermechanismus
- zum Einhängen in Käfigen
- inkl. Abdeckung
- Material: Kunststoff

Made in Italy



74104

74105

Art. Nr.	Farbe	Fassungsvermögen	Fressplätze	€
74104	rot	2500 ml	1	8,49
74105	rot	3500 ml	2	10,99

Kaninchenraufe

- für Heu, Gras oder Salat
- Material: Metall verzinkt
- zum Anschrauben

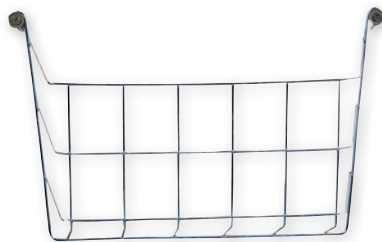

Art. Nr.	Länge	Breite	Höhe	BE	Stück / VE	€
74109	20 cm	10 cm	15 cm	5 Stück	5 / Pack	2,99
74110	25 cm	10 cm	15 cm	5 Stück	5 / Pack	3,49
74111	30 cm	10 cm	15 cm	5 Stück	5 / Pack	3,99

Türschließraufe

- zum Anschrauben an die Stalltür
- Material: Metall verzinkt

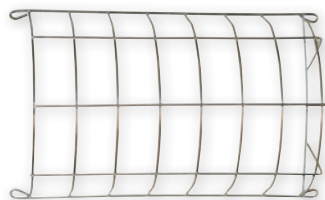

Art. Nr.	Länge	Breite	BE	Stück / VE	€
74112	32 cm	19 cm	5 Stück	5 / Pack	4,99

Heuraufe mit Deckel

- Deckel verhindert Verunreinigung und Verletzungen
- Material: Metall verzinkt
- zum Einhängen



Art. Nr.	Länge	Breite	Höhe	€
82857	17 cm	7 cm	13 cm	8,49
82858	25 cm	9 cm	17 cm	11,99

Steintrog

- schwere Ausführung
- mit Hohlrand
- salzglasiert
- spülmaschinenfest

Art. Nr.	Fassungsvermögen	BE	Stück / VE	€
74114	250 ml	6 Stück	6 / Karton	2,79
74115	500 ml	6 Stück	6 / Karton	3,39
74117	750 ml	6 Stück	6 / Karton	3,99
74116	1000 ml	6 Stück	6 / Karton	4,49



Keramiknapf doppelt

- Material: Keramik glasiert
- spülmaschinenfest

Art. Nr.	Fassungsvermögen	BE	Stück / VE	€
82785	350 ml / 450 ml	4 Stück	4 / Karton	10,99



Kleintiertränke NoFrost Superior 2.0

beheizbar

- Flasche doppelwandig isoliert • hält das Wasser bis minus 20 Grad frostfrei • abgestimmte Leistungsverteilung der Heizung in der Tränke und im Flaschenbereich • isolierter Boden für optimale Wärmeverteilung • 8 Watt Heizelement in der Schale integriert • mit Netzteil für den Anschluss an eine 230 Volt Stromversorgung • sicherer 24 Volt Betrieb • einfache Handhabung, da Anschlussleitung von der Tränke mittels Stecker getrennt werden kann
- inkl. Drathalterung zur leichten Montage und Demontage der Tränke • passend für alle gängigen Drahtgitter
- Kabellänge: 1,5 m • Material: Kunststoff • inkl. Bedienungsanleitung

Top Seller



einfaches Befüllen der Flasche durch Drehverschluss, kein Verschütten des Wassers möglich

Art. Nr.	Farbe	Fassungsvermögen	€
82738	grün	330 ml	39,99

TV

Trinkflasche für Kaninchen

- Alu-Schraubkappe • Plastik-Aufhänger • komplett mit Aluröhrchen • nur im Display erhältlich!

Art. Nr.	Beschreibung	Fassungsvermögen	BE	Stück / VE	€
74120	Kunststoff	500 ml	8 Stück	8 / Display	4,49
74125	Glas	500 ml	8 Stück	8 / Display	4,49

Art. Nr.	Beschreibung	€
74131	Aluröhrchen für Trinkflasche gebogen	1,99
74132	Halterung für Trinkflasche	0,79
74133	Verschlussstopfen für Trinkflasche	0,59
74134	Alu-Schraubkappe für Trinkflasche	0,69



Tröge und Tränken

Spezial-Tränkeflasche

- kein Abnehmen, einfach nachfüllen • zum Einhängen am Gitter (min. Breite 14 mm) • aktuelle Wasserstandhöhe von außen einsehbar • nur im Display erhältlich! • Material: Kunststoff

Art. Nr.	Farbe	Fassungsvermögen	€
74163	braun	500 ml	4,99
74160	braun	1.000 ml	5,99

Art. Nr.	Beschreibung	Farbe	€
74161	Ventil allein ohne weißem Kunststoffknie		2,99
74164	Kunststoffknie	weiß	0,79



Thermoschutzhülle für Trinkflasche

- mit Kordelzug für die optimale Isolierung • schützt vor Sonneneinstrahlung und beugt somit Algenbildung vor • bietet kühleres Wasser bei heißer Witterung • senkt das Frostrisiko während des Winters

82736: für 320 ml Trinkflaschen
82737: für 500 ml Trinkflaschen

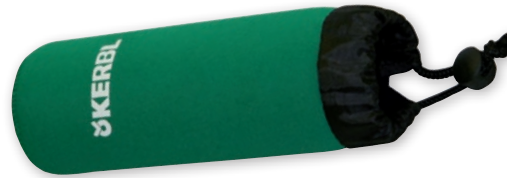

Art. Nr.	Farbe	Länge	Ø	€
82736	dunkelgrün	18 cm	5,5 cm	7,49
82737	dunkelgrün	22 cm	6,5 cm	8,99

Kleintiertränke

- passend für alle Drahtgitter • besonders stabiler Halt durch Einhängenvorrichtung oben und zwei seitliche Federbefestigungen
- Wasser wird von oben nachgefüllt • nur im Display erhältlich! • Material: Kunststoff

Made in Italy



Art. Nr.	Farbe	Fassungsvermögen	BE	Stück / VE	€
74206	grün	500 ml	12 Stück	12 / Display	4,99
74205	grün	1000 ml	8 Stück	8 / Display	5,99



Kaninchentränke

- mit Edelstahltrinkasse
- zum Einhängen zwischen zwei Gitterstäben
- transparenter Kunststoffbehälter zum Ablesen des Wasserstandes von außen
- Material: Kunststoff



Art. Nr.	Farbe	Fassungsvermögen	€
74302	weiß transparent	2000 ml	8,49

Flaschenhalter

- verzinkt mit Kunststoffschale
- inkl. Halterung



Made in Italy



Art. Nr.	Höhe	BE	Stück / VE	€
74306	25,5 cm	1 Beutel	2 / Beutel	3,49

Flaschenhalter Niagara

- für alle Flaschen geeignet
- mit Sicherheitskante
- Material: Kunststoff



Art. Nr.	€
74145	4,99

Kleintierhaus Outdoor

- zur Ergänzung an das Freilaufgehege
- als Rückzugsmöglichkeit vor zu hoher Sonneneinstrahlung oder Wind
- aufklappbares Bitumendach mit Dachfixierung
- verschließbarer Ein-/Ausgang zum Transportieren des Nagers
- Füße schützen vor Bodenfeuchtigkeit
- Kunststoff beschichteter Boden für einfache Reinigung
- Material: Holz mit Holzschutzfarbe lasiert
- Lieferung erfolgt zerlegt im Karton
- inkl. Aufbauanleitung, einfache Montage



Art. Nr.	Abmessungen	€
82740	36 x 36 x 40 cm	59,99

Heuraufe XL Nature

- Sitzbrett verhindert Verunreinigung und Verletzungen
- Material: Holz naturbelassen



Art. Nr.	Länge	Breite	Höhe	€
82895	28 cm	20,5 cm	22 cm	19,99

Nagerhaus

- wetterfestes Bitumendach
- mit zwei Eingängen für eine artgerechte Haltung
- geeignet als Rückzugsmöglichkeit bei zu hoher Sonneneinstrahlung oder Wind
- Material: Spießtanne mit Holzschutzfarbe lasiert
- Lieferung erfolgt zerlegt im Karton



Art. Nr.	Abmessungen	€
81773	59 x 39 x 30 cm	54,99
82852	45 x 32 x 27 cm	44,99



„Wer sagt Glück kann man nicht anfassen, der hat noch nie ein Alpaka gestreichelt.“

Lamas und Alpakas sind sehr soziale Tiere, die es gewohnt sind, in einer Herde zu leben. Um ihren Ansprüchen gerecht zu werden, sollte man einige Punkte beachten.

Für deine Lamas und Alpakas brauchst du in erster Linie viel Platz, am besten auf einer großen Weide, denn Kameliden sind besonders bewegungsbedürftig. Dein Zaun sollte eine Höhe von 1,40 – 1,60 m haben. Nach unten sicherst du deinen Zaun ebenfalls gut ab, damit keines deiner Tiere unter dem Zaun durchschlüpfen kann.

Passende Produkte finden Sie in unserem KANTRIE®-Weidezaunkatalog!



Weide



Stall



Pflege



Futter



Die Pflege der Tiere ist verhältnismäßig einfach. Hierzu gehören regelmäßiges Zehennägel schneiden und einmal im Jahr Fell scheren. Die Nägel werden immer so gekürzt, dass sie mit der Sohle abschließen.

Lamas und Alpakas sind es gewohnt in karger Vegetation zu leben, sie begnügen sich daher mit Gras und Heu. Gerne knabbern sie auch an Zweigen und Baumstämmen. Kalte Wintermonate machen den Tieren nichts aus, da sie durch ihr dickes Fell geschützt sind. Damit auch im Winter immer genügend frostfreies Wasser in der Wassertränke ist, finden Sie eine Auswahl an passenden Tränkebecken auf Seite 83 und 84.

Alpaka-Halfter

- mit Schnallen in der Größe verstellbar und dadurch für alle Alpakatypen ab dem ersten Lebensjahr geeignet
- spezielle Bauart verhindert auch beim Führen einen übermäßigen Druck auf die empfindliche Alpakaschnauze
- mit praktischem Klippverschluss zum schnellen Öffnen und Schließen
- waschbar

Art. Nr.	Farbe	Material	verwendbar für	€
2799	schwarz	Polypropylen	Alpaka	14,99
27196	blau	Polypropylen	Alpaka	14,99
27197	rot	Polypropylen	Alpaka	14,99



Lama-Halfter

- verstellbarer Halsriemen
- Kreuzdesign verhindert auch beim Führen einen übermäßigen Druck auf die empfindliche Lamaschnauze
- sehr robuste Ausführung
- verstellbar
- waschbar

Art. Nr.	Farbe	Halftergröße	Material	verwendbar für	€
27198	blau	50	Polypropylen	für Lamas mit mittelgroßem Kopf und Alpakas mit großem Kopf	8,99
27199	blau	60	Polypropylen	für Lamas mit großem Kopf	8,99



Westernführstrick Ranger

- mit doppelter Lederklatsche und Bull Snap
- stabiler und griffiger Führstrick aus geflochtenem PP

Art. Nr.	Farbe	Länge	€
322694	schwarz / weiß	4 m	10,49

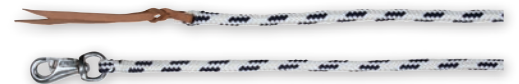

American Lead Rope

- strapazierfähiger Strick in edler Optik
- aus reißfestem Nylon mit großem Karabinerhaken

Art. Nr.	Farbe	Länge	€
3222147	schwarz / grau	250 cm	8,49



Führstrick Dexter

- farblich passend zu Halfter Dexter
- griffiger Führstrick aus geflochtenem, reißfestem Polypropylen
- dicke Ausführung



Art. Nr.	Verschlussart	Farbe	Länge	Ø	€
323575	Karabinerhaken	blau	2 m	20 mm	5,49
323579	Panikhaken	blau	2 m	20 mm	5,99
323577	Karabinerhaken	schwarz	2 m	20 mm	5,49
323581	Panikhaken	schwarz	2 m	20 mm	5,99

Longierleine Softlonge

- weiches Mischgewebe für angenehmen Griff
- mit großer Handschlaufe und Drehkarabiner



Art. Nr.	Farbe	Länge	€
3222119	braun / hellblau	8 m	13,49
321490	blau / violett	8 m	13,49
321491	schwarz / rot	8 m	13,49



Raiffeisen-Markt

Wir leben Nähe!



Stallbedarf für Pferde 2022/23

Qualität durch Innovation

Weitere passende Produkte für Lamas und Alpakas finden Sie in unserem Stallbedarfskatalog

Die Freude, ein fröhliches Meckern im Garten zu vernehmen, das schöne Gefühl, die Finger durch dichte Wolle gleiten zu lassen, die Lust auf selbstgemachten Käse oder einen handgestrickten Pullover, der praktische Nutzen eines lebenden und umweltfreundlichen Rasenmähers – es gibt viele Gründe für die Hobbyhaltung von Schafen.

Immer aber bieten die liebenswerten und intelligenten Vierbeiner einen entspannenden Ausgleich zum anstrengenden Alltag und holen ein Stück Natur in unser zu Hause!



Halsriemen für Schafe

- Material: Nylon lederverstärkt
- mit D-Ring



Art. Nr.	Farbe	Länge	Breite	€
2718	gelb	60 cm	2,5 cm	4,99
27188	rot	60 cm	2,5 cm	4,99

Halsband mit Ovalglied

- mit Rollschnalle
- mit Ovalglied

12467: für Schafe und Ziegen

12463: für große Schafe und Böcke



Art. Nr.	Farbe	Länge	Breite	€
12467	grün / weiß	65 cm	4 cm	4,99
12463	grün / weiß	85 cm	4 cm	5,59

Kopfhalter

- sehr stabile Ausführung
- verstellbar



Art. Nr.	Farbe	Material	verwendbar für	€
2713	gelb	Polyamid	Schafe / Böcke	9,99

Schafmarkierungsspray TopMarker

- zur kurzfristigen Kennzeichnung von Schafen
- farbintensive und schnelltrocknende Markierung in bester Qualität
- Farbe ist nach der Schur problemlos aus der Wolle auszuwaschen
- einfache und effektive Kennzeichnung



Art. Nr.	Farbe	Inhalt	€
27455	rot	500 ml / Sprühdose	7,99
27457	blau	500 ml / Sprühdose	7,99



Lammeimer

- komplett mit Halteblech, Saugern und Ventilen
- beidseitig abgeflacht
- mit Füllskala
- lebensmittelecht
- Material: Kunststoff
- mit Metall-Tragebügel



276



271

Art. Nr.	Beschreibung	Farbe	Fassungsvermögen	Tränkeplätze	€
271	mit 6 Naturkautschuk-Saugern (Art. 274)	grün	8 l	6	18,99
276	mit 5 roten Saugern (Art. 277)	grau	8 l	5	22,99

Art. Nr.	Beschreibung	Farbe	Material	BE	Stück / VE	€
149	Schraubventil komplett	grau	Kunststoff	10 Stück	10 / Pack	1,99
277	Sauger	rot	Naturkautschuk	20 Stück	20 / Pack	0,89
277/5	Sauger	rot	Naturkautschuk	1 Blister	5 / Blister	5,29
2784	Sauger	weiß	Naturkautschuk	20 Stück	20 / Pack	0,89
27111	Sauger	beige	Naturkautschuk	20 Stück	20 / Pack	1,09
274	Sauger	gelb	Naturkautschuk	6 Stück	6 / Pack	0,84
274/6	Sauger	gelb	Naturkautschuk	1 Blister	6 / Blister	5,49
275	Ventil für Sauger 274		Metall	6 Stück	6 / Beutel	0,79
275/6	Ventil für Sauger 274		Metall	1 Blister	6 / Blister	5,49
1441	Deckel für Tränkeimer einfach	grau	Kunststoff			2,99
14211	Deckel für Tränkeimer einfach	grün	Kunststoff			2,99
14272	Deckel für Tränkeimer MilkGuard	weiß transparent	Kunststoff			3,49
1410	Aufhängeblech einfach		Metall verzinkt	10 Stück	10 / Pack	1,69



Auswurfsicherung Bucket Guard

Durch die Auswurfsicherung kann das Tier den Tränkeimer nicht aus der Eimerhalterung werfen. Geeignet auch zur Montage an Kälberhüttenumzäunungen.

- geeignet für alle Tränkeimer

1406: Kann an bestehende Aufhängebleche (Art. Nr. 1408, 1410) nachgerüstet werden.

1407: Tränkeimer kann direkt eingehängt werden

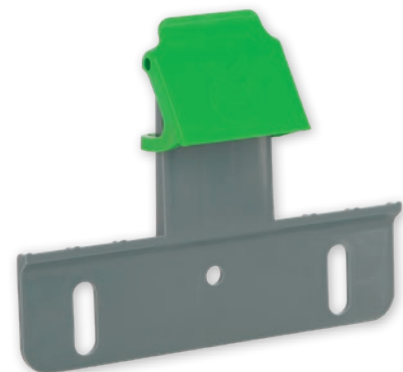

Art. Nr.	Beschreibung	Material	BE	Stück / VE	€
1406	nachrüstbar	Kunststoff	1 Pack	3 / Pack	9,99
1407	mit Eimerhalter	Kunststoff	1 Pack	3 / Pack	11,99

Lämmerflasche

- komplett mit Sauger
- mit Aufhängeöse am Flaschenboden
- mit eingepprägter Füllskala
- Material: Kunststoff



Art. Nr.	Farbe	Fassungsvermögen	€
2780	weiß	1000 ml	4,99

Art. Nr.	Beschreibung	Farbe	Material	BE	Stück / VE	€
277	Sauger	rot	Naturkautschuk	20 Stück	20 / Pack	0,89
277/5	Sauger	rot	Naturkautschuk	1 Blister	5 / Blister	5,29

Globigen Lamb Doser

Starthilfe für Schaf- und Ziegenlämmer

- für einen gelungenen Start ins Leben
- Versorgung mit natürlichen Ei-Immunglobulinen während der ersten Lebensstage
- unterstützt das Immunsystem
- unterstützt die Darmgesundheit
- Dosierer für eine einfache und schnelle Anwendung in den ersten Lebensstagen



Ergänzungsfuttermittel für Schaf- und Ziegenlämmer

Art. Nr.	Inhalt	€
15991	250 ml / Flasche	29,99

Blue Spray

Blaufärbendes Haut- und Klauenpflegespray für Tiere

- Schutz und Pflege für stark beanspruchte und empfindliche Hautpartien, z. B. Liegestellen am Sprunggelenk und Zwischenklauenbereich
- Regeneration der Haut wird durch die Förderung der Neubildung von Hautzellen stimuliert
- das Feuchthaltevermögen der Haut wird verbessert. Die Haut (auch Narbengewebe) wird geschmeidig und elastisch
- ohne Antibiotika
- keine Wartezeit
- keine Dokumentationspflicht
- enthält u.a. das in der Hautpflege wirkungsvolle Dexpanthenol und natürliches Oreganoöl (Carvacrol)

Beachten Sie die Anwendungs- und Sicherheitshinweise!



Art. Nr.	Inhalt	€
15890	200 ml / Sprühdose	8,99
158900	400 ml / Sprühdose	11,99



Lämmerflasche Anti-Vac



- komplett mit Sauger
- spezielle Regulierung der Durchflussmenge
- weite Flaschenöffnung für leichtes Befüllen
- mit aufgedruckter Füllskala
- Material: Kunststoff



Art. Nr.	Farbe	Fassungsvermögen	€
278	transparent	450 ml	7,49

Art. Nr.	Beschreibung	BE	Stück / VE	€
279	Sauger für 278			1,99
279/2	Sauger für 278	1 Blister	2 / Blister	4,29

Paste Probicol®-L

Paste für den Darm mit natürlichen Immunglobulinen und Vitaminen für Lämmer

- Paste zur Steigerung der Vitalität und zur Stabilisierung der Darmflora
- steigert die Vitalität der Lämmer auf drei wirkungsvollen Wegen:
- Stärkung des Immunsystems
- Stabilisierung der natürlichen Darmflora
- schnell verfügbare Energie
- enthält wertvolle natürliche Immunglobuline aus Kolostrum
- sichere Dosierung durch die Eingabe mit Hilfe eines Injektors
- ermöglicht eine einfache und wirtschaftliche Versorgung von Einzeltieren (v.a. Flaschen- und Mehrlingslämmer)
- die Lämmer sind stabiler und erholen sich schneller



Ergänzungsfuttermittel zur kurzfristigen zusätzlichen Vitaminversorgung

Art. Nr.	Inhalt	€
15758	6 x 20 ml	44,99

Lämmer-Adoptionspray adOPT

- neutralisiert den natürlichen Geruch von Lamm und Mutterschaf
- verhindert das instinktive Zurückweisen von Adoptiv-Lämmern durch das Mutterschaf
- wissenschaftlich auserlesene Mischung aromatischer Öle

Beachten Sie die Anwendungs- und Sicherheitshinweise!

Art. Nr.	Inhalt	€
27450	200 ml / Sprühdose	11,49



Die Klauen von Schafen wachsen im Monat etwa 4-5 mm. Der natürliche Abrieb reicht meist nicht aus und die Klauen müssen nachgeschnitten werden. Verwenden Sie hochwertige Klauenzangen und -messer. Die Arbeiten sind dadurch einfacher und schonender für Tier und Halter.

Klauenpflegetinktur ClauFit

- Reinigungs- und Pflegelösung auf saurer Basis • pflegt und schützt das natürlich saure Milieu von Klauen und Hufen • für Rinder- und Schafklauen sowie Pferdehufe • geeignet gemäß geltender europäischer Bioverordnung • Gelistet in der Betriebsmittelliste für den ökologischen Landbau in Deutschland.

Beachten Sie die Anwendungs- und Sicherheitshinweise!

Art. Nr.	Inhalt	€
2778	250 ml / Flasche	20,99
2776	1000 ml / Flasche	54,99



Grünes Klauenpflegespray für Rinder und Schafe

- tägliche Klauenpflege trägt zur Gesunderhaltung des Tierbestandes bei • Teebaumöl erster Güte, hochwertig natürliche Essenzen aus Aloe Vera, Oregano und Ringelblumen sowie Lebertran dringen tief in die Klaue ein und schützen sie vor schädlichen Einflüssen • einfach aus 5-10 cm Entfernung auf die gesäuberte und getrocknete Klaue aufsprühen

mit natürlichen Essenzen

Art. Nr.	Inhalt	€
2779	400 ml / Sprühdose	16,99



Klauenschere

- für Schafe • robuste Ausführung
- hochwertige Schneidebacken
- Material: Metall lackiert



Art. Nr.	Farbe	Länge	Zahnung	BE	Stück / VE	€
1639	grün	26 cm	einseitig gezahnt			11,99
16391	grün	26 cm	ungezahnt			12,99
16391/1	grün	26 cm	ungezahnt	1 Blister	1 / Blister	13,49

Klauenmesser klappbar Profi

- Klappmesser für die professionelle Klauenpflege von Schafen und Ziegen
- mit kurzer Klinge aus hochwertigem deutschem Edelstahl • extrem lange Standzeit des Werkstoffs und ausgezeichnete Nachschleifbarkeit
- einphasiger Profi-Schliff • wasser- und fettabweisender Edelholzgriff in ergonomischer Bauweise



Art. Nr.	BE	Stück / VE	€
16818	1 Blister	1 / Blister	36,99

Klauenmesser Profi

- für die professionelle Klauenpflege von Schafen und Ziegen • mit zweischneidiger, kurzer Klinge aus hochwertigem deutschem Edelstahl • extrem lange Standzeit des Werkstoffs und ausgezeichnete Nachschleifbarkeit
- einphasiger Profi-Schliff • wasser- und fettabweisender Edelholzgriff



Art. Nr.	Schneidenseite	BE	Stück / VE	€
16819	zweischneidig	1 Blister	1 / Blister	12,99

Felco Klauenschere

- Klinge und Gegenklinge leicht auswechselbar • ausgezeichneter Schnitt auch bei dicken und trockenen Hufen • leicht zu reinigen durch Xylan-Beschichtung • schonend zur Handmuskulatur durch Gummipuffer und Stoßdämpfer • ermüdungsarmes Arbeiten durch ergonomisch geformte Griffe • Material: Metall

2757: einzigartiger Rollgriff beim Modell 50 verhindert Sehnenentzündungen, Schwielen und Erstarren der Fingerglieder

Art. Nr.	Beschreibung	€
2757	Felco 50 mit Rollgriff	81,99
2758	Felco 51 Standard	64,99



Schafschere

- Herzform
- mit Qualitätsschliff



Art. Nr.	Länge	Klingenlänge	€
188	31 cm	16 cm	11,99

Tiergerechte Haltung

Für die Gesundheit von Schafen ist eine tiergerechte Haltung entscheidend.

Dazu gehört neben sauberem, gutem Futter, ausreichend Trinkwasser, genügend Bewegung, artgerechter Haltung und gutem Stallklima auch die regelmäßige Körperpflege. Die Schur der Schafe sollte 2 mal jährlich erfolgen. Verwenden sie dazu leistungsstarke Schermaschinen wie die constanta4 von Kerbl.

Achten sie darauf, dass sie nur Schermesser mit guter Schnittschärfe verwenden. Die Schurarbeit ist wesentlich einfacher und die Tiere sind weniger Stress ausgesetzt. Frisch geschoren reagieren Schafe empfindlich auf Kälte und intensiver Sonneneinstrahlung. Bei der Haltungsform sollte in den Tagen nach der Schur besonders darauf geachtet werden.



Schafschermaschine constanta4

- durch die bewährte Motortechnologie profitiert die constanta4 von einer enormen Durchzugskraft
- selbst bei verfilzten und mit Schmutz verkrusteten Tieren geht die constanta4 nicht „in die Knie“
- ohne Leistungsverlust gleiten die Messer durch dickste Schafwolle
- spezielles Belüftungssystem mit neu entwickeltem Lüfterrad und neuer Luftführung erzeugt eine wesentlich verbesserte Lüftungsdynamik
- Luftfilter ohne Werkzeug wechselbar
- Servicefreundliches Schalengehäuse mit ergonomisch geformtem Griffbereich für ermüdungsarmes Arbeiten
- Schermesser aus Werkzeugstahl mit spezieller HRC-Härtung besitzen eine außerordentliche Standzeit bei verbesserter Schleiffähigkeit und besonderem Schneidvermögen

Made in Germany



Lieferumfang: 1 x Schafschermaschine constanta4, 1 x Schermesser-Set, 1 x Ölfläschchen, 1 x Schraubendreher, 1 x Hartschalenkoffer

Technische Daten

Spannung	230 V AC
Netzfrequenz	50 - 60 Hz
Hubzahl	ca. 2.400 Hübe/min
Schalldruckpegel	87 dB
Kabellänge	3 m
Abmessungen	35,5 x 8 x 10,8 cm
Gewicht	1.468 g ohne Kabel
Schutzklasse	II

Art. Nr.	Farbe	Zähne Unter-/Obermesser	Schurart	€
18993	grün	13 / 4	Schafschor, stark verschmutzte Tiere	374,00

Schafschermaschine FarmClipper Profi

Leistungsstarke, stufenlos in der Umdrehungsgeschwindigkeit einstellbare Schermaschine. In der höchsten Leistungsstufe erreicht die FarmClipper 350 Watt bei 2400 Umdrehungen. Durch die passgenaue Einstellungsmöglichkeit auf das jeweilige Tier und dessen Fellbedingungen, erhält man ein optimales Scherergebnis. Bedingt durch die Bestückung mit Premium-Messern erreicht man mit der FarmClipper ein extrem sauberes und gleichmäßiges Schnittbild. Die Messer gleiten präzise durch das Fell, selbst stark verschmutzte Tiere werden professionell und ohne zurückgelassene Haare geschoren. Ergonomisch lässt die FarmClipper ebenfalls nichts vermissen. Der ausgewogene Schwerpunkt ermöglicht durchgehendes Scheren mehrerer Tiere ohne müde zu werden. Der gummierte Einsatz im Oberteil des Gehäuses sorgt für einen sicheren und rutschhemmenden Griff. Somit liegt die FarmClipper optimal in der Hand und ermöglicht mit dem starken Motor lange Einsatzzeiten für professionelles Scheren.



6-speed

Lieferumfang: 1 x Schafschermaschine FarmClipper Profi, 1 x Schermesser-Set, 1 x Ölfäschchen, 1 x Schraubendreher, 1 x Hartschalenkoffer

Technische Daten	
Spannung	220 - 240 V
Netzfrequenz	50 Hz
Leistung	350 W
Hubzahl	ca. 2.400 Hübe/min
Schalldruckpegel	87 dB
Kabellänge	5,5 m
Abmessungen	33 x 7,8 x 9,7 cm
Gewicht	1.490 g ohne Kabel
Schutzklasse	II

Art. Nr.	Farbe	Zähne Unter-/Obermesser	Schurart	€
18261	rot / schwarz	13 / 4	stark verschmutzte Tiere, Schafschur	255,00



Art. Nr.	Beschreibung	Zähne Untermesser	Zähne Obermesser	BE	Stück / VE	€
18140	Schermesser Wellington Obermesser		4	1 Blister	1 / Blister	7,99
18141	Schermesser Wellington Untermesser	13		1 Blister	1 / Blister	27,99
18142	Schermesser Wellington (Obermesser 18140 + Untermesser 18141)	13	4	1 Blister	1 / Blister	35,99

FarmClipper für Schafe Akku2

- Die perfekte Ergänzung im FarmClipper Sortiment – die batteriebetriebene Schafschermaschine mit starken 14,4 Volt • überall wo ein Kabelbetrieb nicht möglich ist und für die Spezialanwendung bei Schafen bzw. zur Rinderschur unter extremen Bedingungen
- durch die hohe Leistungsreserven des 14,4 V Akkus mit 2500 mAh schert die FarmClipper Akku2 bis zu 90 Minuten • der zweite, im Lieferumfang enthaltene Akku, sorgt für ununterbrochenes Schervermögen • die Lithium Ionen Batterien neuester Generation bringen verlässlich ihre Leistung ohne Einbußen und Memoryeffekt • die schlanke Form und das ausbalancierte Gewicht sorgen für ermüdungsarmes Arbeiten



Technische Daten	
Spannung	14,4 V
Hubzahl	ca. 2.300 Hübe/min
Akkutechnologie	Li-Ion
Akkukapazität	2.500 mAh
Akkulaufzeit	90 min
Akkuladezeit	90 min
Abmessungen	28,5 x 8 x 8 cm
Gewicht	1.090 kg inkl. Akku und Scherkopf

Lieferumfang: 1 x Schermaschine FarmClipper Akku2, 1 x Ladestation, 2 x Akkus 14,4 Volt, 1 x Schraubendreher, 1 x Spezialöl, 1 x stabiler Koffer



inkl. Ersatzakku

Art. Nr.	Beschreibung	Farbe	Zähne Unter-/Obermesser	€
18262	inkl. 2 Akkus und Schermesser-Set	dunkelblau	13 / 4	329,00

Art. Nr.	Beschreibung	Zähne Untermesser	Zähne Obermesser	€
18142	Schermesser Wellington (Obermesser 18140 + Untermesser 18141)	13	4	35,99

Schermaschinenöl

- gewährleistet eine optimale Schmierung aller beweglichen Teile im Scherkopf
- eignet sich auch hervorragend für alle gängigen Marken-Schermaschinen



Art. Nr.	Inhalt	€
1850488	100 ml / Flasche	4,29
1850489	500 ml / Flasche	10,99

Kratzbürste

- sorgt für ideale Reinigung und Pflege des Fells
- besonders Kopf und Hals können gebürstet werden
- für Rinder und Kälber, Pferde, Ziegen uvm. geeignet
- verschiedenste Montagemöglichkeiten (Wände, Ecken, Aufstallungen, Pfähle)
- Borstenmaterial: Polyamid
- Borstenlänge: 5 cm



Made in Germany



TV

Art. Nr.	Farbe	Breite	Tiefe	Höhe	€
293100	rot / blau	22 cm	9 cm	50 cm	49,99

Kratzmatte

- aus natürlichem Gummimaterial
- bewegliche und weiche Noppen sorgen für beste Fellpflege ohne Risiko von Hautirritationen
- rechteckige Form mit vielen Befestigungslöchern zur stabilen Montage
- multifunktionale Anwendungsmöglichkeiten z. B. flach an der Wand oder rund um Säulen, Pfähle oder Ecken



Art. Nr.	Farbe	Länge	Breite	€
32678	schwarz	40 cm	30 cm	21,99
32689	schwarz	60 cm	40 cm	38,99

Tränkebecken, Tröge und Raufen

Langfuttertrog mit Schwimmerventil

Einfache Wasserversorgung Ihrer Tiere ohne Installationsaufwand. Schlauch anstecken - fertig!

- Schwimmerventil auf beiden Seiten des Trogs einsetzbar • Rohrstück und Abdeckung aus Edelstahl • inkl. Klick-Kupplung für Gartenschlauch • zum Einhängen • Material: Kunststoff



223113

Technische Daten	
Anschlussmöglichkeit	über Bügelzulauf

Art. Nr.	Farbe	Wasseranschluss	Fassungsvermögen	€
223111	grün	1/2"	42 l	114,00

Art. Nr.	Beschreibung	€
223113	Schwimmerventil	46,99

Schwimmer-Tränkebecken S190

- 1/2" Anschluss für Hochdruck-Schwimmerventil (22192) • Schwimmerabdeckung aus Edelstahl • Lieferumfang mit Schwimmerventil • Material: Grauguss pulverbeschichtet



Technische Daten	
Abmessungen (B x T x H)	22 x 26 x 15,5 cm
Durchflussmenge	5 l/min bei 3 bar

Art. Nr.	Farbe	Wasseranschluss	Fassungsvermögen	€
22190	grün	G 1/2"	2 l	59,99

Art. Nr.	Beschreibung	Material	€
22192	Schwimmerventil Hochdruck		19,99
221971	Schutzbügel Größe 2	Metall feuerverzinkt	36,99

Schwimmer-Tränkebecken S522

- preiswertes Schwimmer-Tränkebecken aus Polypropylen • inkl. Ablaufstopfen zur leichten Reinigung



Technische Daten	
Abmessungen (B x T x H)	25,5 x 29 x 14,5 cm
Anschlussmöglichkeit	von links oder rechts
Durchflussmenge	6,5 l/min bei 3 bar

Art. Nr.	Farbe	Wasseranschluss	Fassungsvermögen	€
22522	grün	G 1/2"	3 l	23,99

Art. Nr.	Beschreibung	Material	€
22523	Schwimmerventil		13,99
22524	Ablaufstopfen		0,49
221971	Schutzbügel Größe 2	Metall feuerverzinkt	36,99

Weidetränke

- stapelbar
- stabile und preiswerte Weidetränke für den Außenbereich
- mit Umrandung für optimale Stabilität
- Nachrüsten eines Einhängeschwimmerventils 222905 möglich
- leicht und einfach aufzustellen
- Material: Kunststoff UV-stabilisiert



Art. Nr.	Beschreibung	Farbe	Länge	Breite	Höhe	Fassungsvermögen	€
223518	ohne Ablaufstopfen	dunkelgrün	102 cm	72 cm	38 cm	150 l	134,00
223517	mit Ablaufstopfen	dunkelgrün	130 cm	81 cm	63 cm	380 l	184,00

Art. Nr.	Beschreibung	Material	€
222905	Einhängeschwimmerventil	Edelstahl	32,99
16601	Auslass für Klauenwanne / Weidetränke	Kunststoff	19,99

Tränkebecken, Tröge und Raufen

Schwimmer-Tränkebecken S30

• Tränkebecken aus hochwertigem Kunststoff • mit Ventil Art. 22182 auch für Anschluss an Niederdruck geeignet • Ventilabdeckung mit Schnapphaken für schnellen Zugang • geeignet für Hoch- und Niederdruck • zur Wand- und Rohrmontage • mit Ablaufstopfen



★ Top Quality

Technische Daten

Abmessungen (B x T x H)	29,4 x 34 x 16,1 cm
Anschlussmöglichkeit	von links oder rechts
Durchflussmenge	6,5 l/min bei 3 bar
Gewicht	2,3 kg

Art. Nr.	Farbe	Wasseranschluss	Fassungsvermögen	€
222070	grün	G 1/2"	5 l	54,99

Art. Nr.	Beschreibung	Material	€
222019	Rohrbefestigungsbügel paarweise	Metall pulverbeschichtet	22,99
22192	Schwimmerventil Hochdruck		19,99
22182	Schwimmerventil Niederdruck		14,99
221973	Schutzbügel Größe 3	Metall feuerverzinkt	39,99



Schwimmer-Tränkebecken heizbar SH30

• Tränkebecken aus hochwertigem Kunststoff mit integriertem Heizkabel • integriertes Frostschutzthermostat (Einschaltemperatur ca. +3 °C, Ausschalttemperatur ca. +13 °C) • Heizkabel einfach austauschbar • für Umlaufheizsysteme geeignet • Ventilabdeckung mit Schnapphaken für schnellen Zugang • mit Ventil Art. 22182 auch für Anschluss an Niederdruck geeignet • inkl. Ablaufstopfen zur leichten Reinigung • zur Wand- und Rohrmontage



frostsicher bis ca. -15 °C

Technische Daten

Anschlussmöglichkeit	von links oder rechts
Durchflussmenge	6 l/min bei 3 bar
Gewicht	2,7 kg

4 Varianten	mit Rohrbegleitheizung, 73 W	ohne Rohrbegleitheizung, 31 W
24 V	222065	222063
230 V	222064	222062



Art. Nr.	Farbe	Rohrbegleitheizung	Heizleistung	Spannung	Wasseranschluss	Fassungsvermögen	€
222062	grün	ohne Rohrbegleitheizung	31 W	230 V	G 1/2"	5 l	129,00
222063	grün	ohne Rohrbegleitheizung	31 W	24 V	G 1/2"	5 l	129,00
222064	grün	mit Rohrbegleitheizung	73 W	230 V	G 1/2"	5 l	139,00
222065	grün	mit Rohrbegleitheizung	73 W	24 V	G 1/2"	5 l	139,00

Art. Nr.	Beschreibung	Material	€
222019	Rohrbefestigungsbügel paarweise	Metall pulverbeschichtet	22,99
22192	Schwimmerventil Hochdruck		19,99
22182	Schwimmerventil Niederdruck		14,99
221973	Schutzbügel Größe 3	Metall feuerverzinkt	39,99

NEW

Tränkebecken, Tröge und Raufen

Langfuttertrog mit Fressgitter

- mit Fressgitter für kontrollierte Futterraufnahme in der gesamten Herde • besonders stabiles und widerstandsfähiges Kunststoffmaterial
- passend zu Steckhorden und nahezu jeder Vorrichtung mit bis zu 50 mm Stärke • Abmessung: T 21 cm (ohne Aufhängebügel 14,5 cm)
- besonders geeignet für Ziegen und Schafe • zum Einhängen



Art. Nr.	Farbe	Länge	Tiefe	Höhe	Fassungsvermögen	€
323492	schwarz	95,5 cm	21 cm	12 cm	9 l	29,99

Langfuttertrog

zum Einhängen

- besonders stabil mit glasfaserverstärktem Kunststoff • extra starke Einhängelaschen • passend zu Steckhorden und nahezu jeder Vorrichtung mit bis zu 50 mm Stärke • Abmessung: Tiefe 35 cm (ohne Aufhängebügel 28 cm) • zum Einhängen



Art. Nr.	Farbe	Breite	Tiefe	Höhe	Fassungsvermögen	€
3268	grün	100 cm	35 cm	24 cm	42 l	69,99

Art. Nr.	Beschreibung	Material	Länge	Breite	Höhe	€
14526	Troghalter für Langfuttertrog	Metall verzinkt	82 cm	13,5 cm	18 cm	29,99

Kälber- und Schaftrog

- ideal für die Zufütterung während der Tränkezeit



Made in the EU



Art. Nr.	Breite	Tiefe	Höhe	Fassungsvermögen	€
3257	23 cm	22 cm	21 cm	6 l	9,99

Reifentrog

- hochwertiger, robuster Futtertrog aus Polyethylen • ideal zur Fütterung von Pferden in Lauf- und Offenställen • für die artgerechte Fütterung, da Pferde in natürlicher Haltung Futter aufnehmen können • für Reifen 175/14 oder größer geeignet



Made in the EU



Art. Nr.	Farbe	Höhe	Ø	Innendurchmesser	Fassungsvermögen	€
324826	grün	19,5 cm	51 cm	35 cm	15 l	29,99

Heuraufe

- für 5 Kälber • Material: Metall feuerverzinkt
- zur Wandbefestigung



Art. Nr.	Länge	Breite	Höhe	Stababstand	Stabstärke	€
14376	185 cm	40 cm	48 cm	80 mm	8 mm	149,00

Tränkebecken, Tröge und Raufen

Heuraufe doppelt

- zum Aufstecken auf Boxen- oder Bordwand bis max. 43 mm Breite
- Material: Metall verzinkt

Art. Nr.	Länge	Breite	Höhe	Stababstand	Stabstärke	€
32704	62,5 cm	51 cm	48 cm	40 mm	6 mm	59,99
3232	53 cm	44 cm	48 cm	20 mm	6 mm	59,99
32702	61,5 cm	50 cm	48 cm	80 mm	8 mm	64,99



Heuraufe

- besonders stabile Ausführung • Material: Metall verzinkt
- zur Wandbefestigung



Art. Nr.	Beschreibung	Länge	Breite	Höhe	Stababstand	Stabstärke	€
3230	kleines Modell	56 cm	29,5 cm	23 cm	80 mm	10 mm	27,99
3231	großes Modell	75,3 cm	47,5 cm	46,5 cm	85 mm	10 mm	69,99

Futterraufe

- für Schafe, Ziegen, Wild oder Kälber
- für kleine Ballen und loses Heu
- mit Kraftfuttertrog
- Material: Metall feuerverzinkt
- Lieferung erfolgt zerlegt



291345



291298

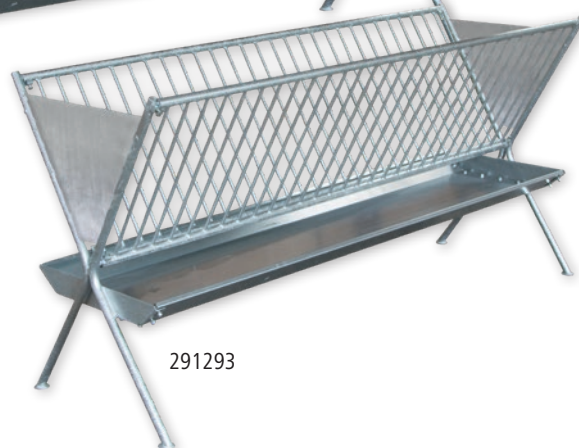

291293

Art. Nr.	Beschreibung	Länge	Breite	Höhe	Stababstand	€
291298	mit Dach	300 cm	130 cm	195 cm	70 mm	795,00
291293	ohne Dach	250 cm	88 cm	123 cm	70 mm	619,00
291345	ohne Dach	112,5 cm	68,5 cm	116 cm	78 mm	295,00

Heuglocke für Rundballen

- für Rundballen mit max. \varnothing 160 x H 125 cm oder \varnothing 130 x H 135 cm • bruchsicheres, frostsicheres Kunststoffmaterial mit integriertem UV-Schutz • stabile Konstruktion • mit tiergerechten und verletzungssicheren Fressöffnungen • wasserabführende Regenrinnen über den Fressöffnungen • mit integrierter Transportöse, geeignet für Frontladergabel
- mit integrierten Fixierösen zur Befestigung des Bodens an Heuglocke • Boden (separat erhältlich) zur trockenen Lagerung des Ballens - kann zum Transport mit der Heuglocke verriegelt werden



14558



14559

Technische Daten	14558
Höhe	164 cm
Außendurchmesser	185 cm
Innendurchmesser	160 cm
Fressplätze	10

Art. Nr.	Farbe	geeignet für	€
14558	olivgrün	Schafe / Ziegen / Kälber / Ponys	759,00

Bitte separate Frachtkosten beachten!

Art. Nr.	Beschreibung	Farbe	Material	passend für	€
14559	Boden für Heuglocke	olivgrün	Kunststoff UV-stabilisiert	14557, 14558	219,00
14556	Bodenverankerung für Heuglocke und Boden			14557, 14558, 14559	5,99



Großraumhütte mit Anschlusset

mit Anschlusset für Steckhorden

- geeignet als mobiler Unterstand für Schafe
- einteilige Hütte aus Glasfasermatten-Laminat, dies garantiert gleichmäßige Wandstärken und höchste Stabilität selbst bei hohen Temperaturschwankungen
- der integrierte UV-Schutz gewährleistet bei direkter Sonneneinstrahlung angenehme Temperaturen in der Hütte
- gesundes Klima durch optimierte Luftzirkulation durch ansteigende Dachschräge
- mit Schiebefenster auf der Hüttenrückseite
- inkl. 2 Hebeösen am Hüttenfirst zum Anheben und Transportieren
- inkl. Anschluss-Set mit Schraubensätzen, Scharnieren und Verbindungsstangen zum einfachen Anschließen von Steckhorden (Art. 442600-442605)
- Steckhorden-Umzäunung beliebig erweiterbar
- Steckhorden im Lieferumfang nicht enthalten



Zubehör:

- 3268 Langfuttertrog 42 l
- 323492 Langfuttertrog mit Fressgitter 8 l
- 14454 Heuraufe
- 32702 Heuraufe doppelt



Technische Daten	27103
Material Hütte	Kunststoff glasfaserverstärkt
Außenmaße Hütte	238 x 223 x 180 cm
Abmessung Umzäunung	220 x 205 x 115 cm

Art. Nr.	Beschreibung	€
27103	Großraumhütte mit Anschlusset	1.495,00

Bitte separate Frachtkosten beachten!

Art. Nr.	Beschreibung	Material	Länge	Breite	Höhe	Gewicht	€
14518	CalfHouse Premium XL allein	GFK	238 cm	223 cm	189 cm	104 kg	1.499,00

Steckhorde

- praktisches Stecksystem zum einfachen und werkzeuglosen Aufbau von Horden
- geeignet für die Erstellung von Vorsammelräumen, Pferchen, Einzel- und Gruppenboxen oder Stallabtrennungen
- 7 Querrohre mit von unten nach oben zunehmendem Abstand, Rohrdurchmesser: 25,0 bzw. 21,3 mm

442603: Tür mit Überwurfriegel und verstärktem Rahmen, Durchgangsbreite 57 cm

442604: Tür mit Überwurfriegel und verstärktem Rahmen, Durchgangsbreite 57 cm

442611: mit zwei mittig angeordneten Lämmerschlüpfe mit verstellbarer Schlupfbreite (17,5 cm / 24,5 cm)



Extra starke Verbindungsplatten (5 mm)

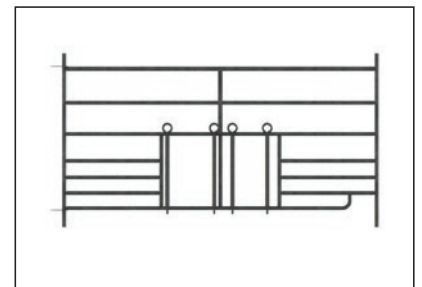
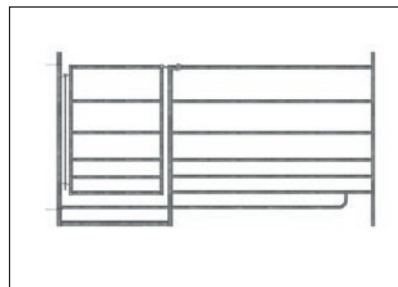
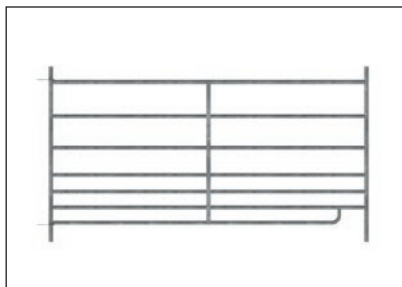
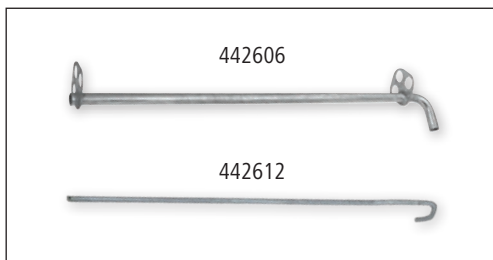

Bitte separate Frachtkosten beachten!

Art. Nr.	Beschreibung	Material	Breite	Höhe	€
442600	Steckhorde	Metall feuerverzinkt	137 cm	92 cm	74,99
442601	Steckhorde	Metall feuerverzinkt	183 cm	92 cm	89,99
442602	Steckhorde	Metall feuerverzinkt	275 cm	92 cm	115,00
442603	Steckhorde mit Tür	Metall feuerverzinkt	183 cm	92 cm	155,00
442604	Steckhorde mit Tür	Metall feuerverzinkt	275 cm	92 cm	189,00
442611	Steckhorde mit 2 Lämmerschlüpfe	Metall feuerverzinkt	183 cm	92 cm	129,00

Art. Nr.	Beschreibung	Material	Länge	Breite	Höhe	Ø	€
442606	Zusatzstange zum Anschluss von Horden mit Stangen	Metall verzinkt			92 cm		12,99
442607	Eimerhalter	Metall verzinkt				30 cm	12,99
32702	Heuraufe doppelt	Metall verzinkt	61,5 cm	50 cm	48 cm		64,99
32704	Heuraufe doppelt	Metall verzinkt	62,5 cm	51 cm	48 cm		59,99
442612	Verbindungsstange für Steckhorden	Metall verzinkt			95 cm		9,99





Schafnetz

- Höhe 90 cm (7 horizontale Litzen) oder 108 cm (8 horizontale Litzen), jeweils mit Einzel- oder Doppelspitze erhältlich
- standfeste Kunststoffpfähle mit verzinkter Bodenspitze
- Stromführung waagrecht mit 3 x 0,20 mm Edelstahlleiter je Litze
- verstärkte, stromführende Oberlitze - erhöhte Leitfähigkeit durch die Verwendung von 5 Edelstahlleitern und eines verzinnnten Kupferleiters
- extrem fest verschweißte Knotenpunkte
- mit praktischem Edelstahlclip zum einfachen Verbinden mehrerer Netze
- Kopfisolator und Bodenstopper machen ein selbständiges Lösen der Litze fast unmöglich
- auf die Kunststofflitzen gewähren wir 3 Jahre Garantie gegen UV-Schäden
- hohe Qualität zum günstigen Preis
- verbesserte Knotenpunkte für höhere Reißfestigkeit
- verstärkte, stromführende Oberlitze mit Kupferleiter - dadurch besonders leitfähig

3 Jahre Garantie auf UV-Stabilität

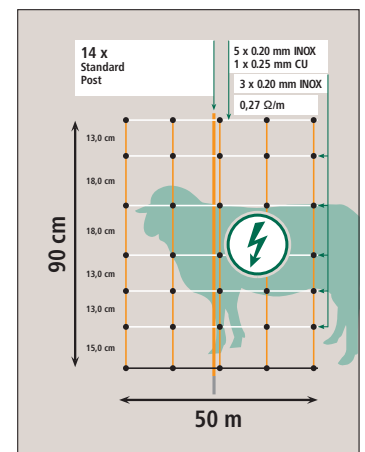
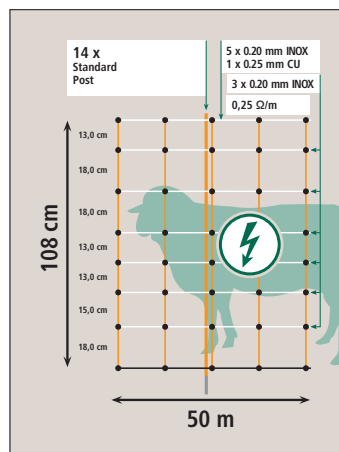

Art. Nr.	Bodenspitze	Länge	Höhe	Farbe	Anzahl Pfähle	passender Ersatzpfahl	€
27315	Einzelspitze	50 m	90 cm	orange / weiß	14	27245	76,99
27316	Doppelspitze	50 m	90 cm	orange / weiß	14	27246	84,99
27317	Einzelspitze	50 m	108 cm	orange / weiß	14	27247	84,99
27318	Doppelspitze	50 m	108 cm	orange / weiß	14	27248	89,99

Art. Nr.	Beschreibung	Bodenspitze	Farbe	Material	Pfahlhöhe	€
	Ersatzpfahl	Einzelspitze	orange	Kunststoff	90 cm	
27246	Ersatzpfahl	Doppelspitze	orange	Kunststoff	90 cm	4,99
27247	Ersatzpfahl	Einzelspitze	orange	Kunststoff	108 cm	4,99
27248	Ersatzpfahl	Doppelspitze	orange	Kunststoff	108 cm	4,99
27249-5	Kopfisolator für Weidenetz		schwarz	Kunststoff		0,49
27322	Bodenanker		schwarz	Kunststoff		1,89



Einfaches und schnelles reparieren mit unseren neuen Verbindern von Litzclip.

TitanLight Net

Unser „Leichtgewicht“ aus der TitanNet Serie!

3 Jahre Garantie auf UV-Stabilität



Die vergrößerten Maschenabstände erlauben ein sicheres Passieren von Niederwild (z. B. Hasen und Kaninchen) sowie Igel und sorgen für eine deutliche Gewichtersparnis. Dadurch ist dieses Netz extrem mobil und besonders für häufiges Versetzen geeignet. In der Vertikale werden anstelle des weichen Litzenmaterials steife Kunststoffstreben verwendet. Diese sind im Abstand von 30 cm mit den horizontalen Litzen dauerhaft verbunden und sorgen so für einen kompakten Stand auch im hügeligen und unebenen Gelände.

- Höhe 90 cm (5 horizontale Litzen) oder 108 cm (6 horizontale Litzen), jeweils mit Einzel- oder Doppelspitze erhältlich
- extrem fest verschweißte Knotenpunkte
- 14 standfeste Kunststoffpfähle mit verzinkter Bodenspitze
- verstärkte, stromführende Oberlitze - erhöhte Leitfähigkeit durch die Verwendung von 5 Edelstahlleitern und eines verzinnnten Kupferleiters
- auf die Kunststofflitzen gewähren wir 3 Jahre Garantie gegen UV-Schäden

- vergrößerte Maschenabstände - weniger Ableitung bei starkem Bewuchs
- einfaches Hantieren durch geringes Gewicht
- stabile Kunststoffstreben für optimalen Stand - auch in hügeligem Gelände
- Niederwild und Igel können gefahrlos „durchschlüpfen“

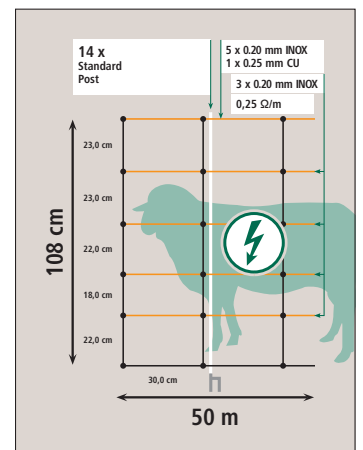
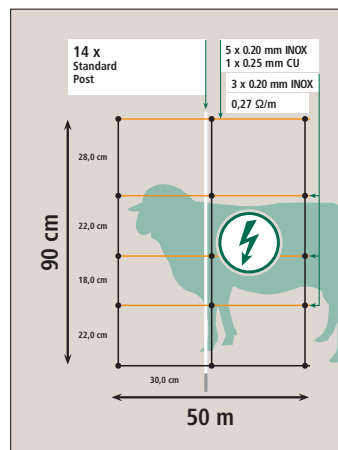

Art. Nr.	Bodenspitze	Länge	Höhe	Farbe	Anzahl Pfähle	passender Ersatzpfahl	€
27351	Einzelspitze	50 m	90 cm	orange / schwarz	14	27202	74,99
27352	Doppelspitze	50 m	90 cm	orange / schwarz	14	27203	79,99
27353	Einzelspitze	50 m	108 cm	orange / schwarz	14	27229	83,99
27354	Doppelspitze	50 m	108 cm	orange / schwarz	14	27230	89,99

Art. Nr.	Beschreibung	Bodenspitze	Farbe	Material	Pfahlhöhe	€
27202	Ersatzpfahl	Einzelspitze	weiß	Kunststoff	90 cm	4,19
27203	Ersatzpfahl	Doppelspitze	weiß	Kunststoff	90 cm	4,99
27229	Ersatzpfahl	Einzelspitze	weiß	Kunststoff	108 cm	4,49
27230	Ersatzpfahl	Doppelspitze	weiß	Kunststoff	108 cm	4,99
27293	Schafnetz-Reparaturset		orange			4,19
27249-5	Kopfisolator für Weidenetz		schwarz	Kunststoff		0,49
27250-5	Bodenstopper für Weidenetz		schwarz	Kunststoff		0,49
27322	Bodenanker		schwarz	Kunststoff		1,89

Unterstützungspfahl für Weidenetze

• ideal geeignet als unterstützender Anfangs- und Endpfahl bzw. zum Stabilisieren der Ecken bei Weidenetzen • Pfahl wird einfach in die Ecken gesteckt und damit das Netz auf Zug gespannt • massiver Pfahl aus verzinktem Rundstahl (ø 14 mm) mit Fußtritt • Pfahl unten abgeschrägt für leichteres Einbringen ins Erdreich • Ummantelung mit robustem Kunststoffrohr (ø 20 mm) verhindert Ableitung (bei Einsatz von elektrifizierbaren Netzen)

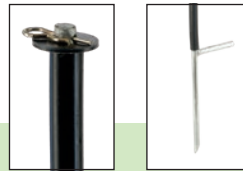

Gebrauchsmuster eingetragen!

Art. Nr.	Beschreibung	Gesamthöhe	ø Pfahl	Länge Bodennagel	BE	Stück / VE	€
27340	bis zu einer Höhe von 90 cm	120 cm	14 mm	25 cm	4 Stück	4 / Pack	12,99
27350	ab einer Höhe von 90 cm	145 cm	14 mm	25 cm	4 Stück	4 / Pack	15,99

Tür für Elektrozaunnetze

elektrifizierbar

Einfach und schnell einen Durchgang in ein Weidezaunnetz ermöglichen. Praktische Tür für Ihr Elektronetz. Schnell und einfach montiert. Kann an jeder Stelle des Netzes montiert werden - auch nachträglich in den bereits aufgestellten Zaun. Das grüne Netz der Tür ist elektrifizierbar, der stabile Rahmen ist isoliert. Beim Öffnen der Tür muss der Strom nicht abgeschaltet werden.

- leicht und sicher zu öffnen und zu schließen
- geringes Gewicht, trotzdem standfest und robust
- Öffnungsbreite: 86 cm (ausreichend für die meisten Gartengeräte)
- inkl. 2 Jumbo Standpfählen, Doppelspitze
- elektrifizierbar, inkl. Kabel und Anschlüsse
- einfacher und schneller Einbau
- Lieferung inkl. Anschluss und Verbindungszubehör

446517: für alle Netze bis 106 cm Höhe geeignet

446518: extra hohe Ausführung, für eine Netzhöhe von über 95 cm bis zu 125 cm geeignet.



inkl. Anschlusszubehör zur optionalen Elektrifizierung des grünen Netzes (der Rahmen ist isoliert und kann nach wie vor berührt werden)

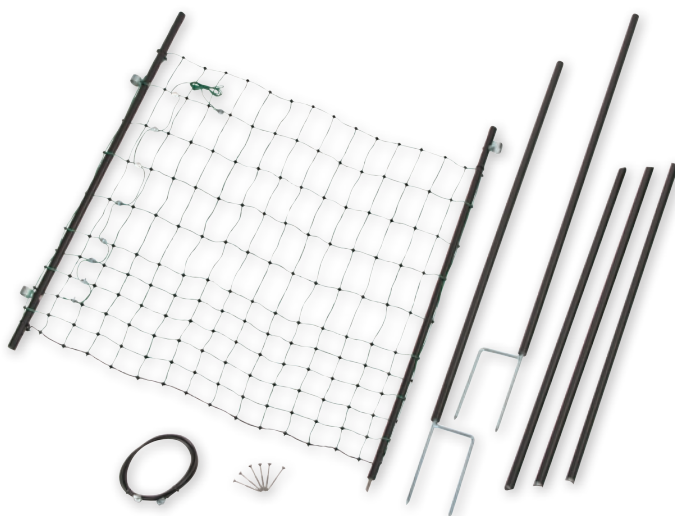

TV

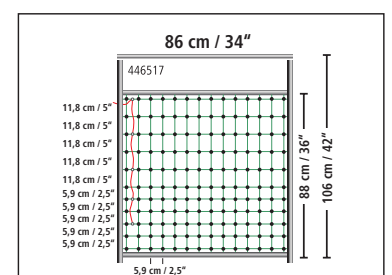
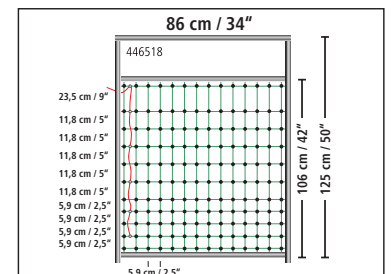

Art. Nr.	Beschreibung	Breite	Höhe	€
446517	für Netze bis 106 cm	86 cm	106 cm	71,99
446518	für Netze von 95 - 125 cm	86 cm	125 cm	75,99

Litzclip® Die neue Art, Netze schnell zu reparieren.

- spezielle schlüsselförmig ausgestanzte Öffnung zum leichten Einführen und sicheren Fixieren der Litze
- äußerst widerstandsfähige Verschlusskappen aus Kunststoff zum Verriegeln und Anpressen der Litze an die Metallplatte um eine optimale Leitfähigkeit zu gewährleisten
- Kunststoffkappen aus PA-Kunststoff mit UV-Stabilisator – kein Regranulat! Damit extrem langlebig und schlagzäh.

Made in Germany



TV

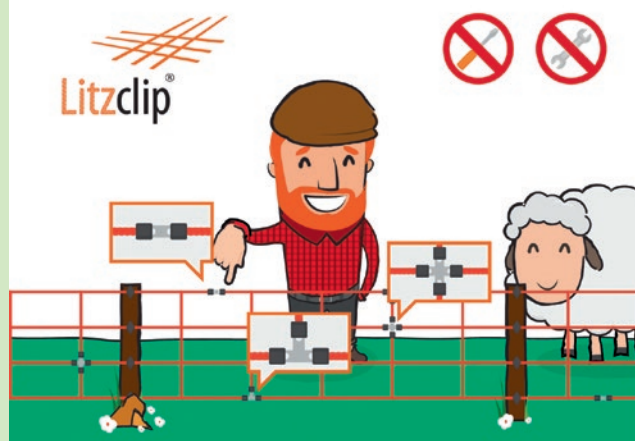

Litzenverbinder Litzclip®

- die unkomplizierte Lösung auch zur Reparatur einer gerissenen Litze
- spezielle schlüsselförmige ausgestanzte Öffnung zum leichten Einführen und sicheren Fixieren der Litze

patentiert



Art. Nr.	Material	verwendbar für	BE	Stück / VE	€
442003/106	Edelstahl	Litze bis Ø 3 mm	1 Blister	10 / Blister	10,99
442003/101	Edelstahl	Litze bis Ø 3 mm	1 Blister	10 / Blister	10,49

Litzen-T-Verbinder Litzclip®

- verwendbar für alle Arten von Litzenetzen



Art. Nr.	Material	verwendbar für	BE	Stück / VE	€
442015/056	Edelstahl	Litze bis Ø 3 mm	1 Blister	5 / Blister	8,79

Litzclip® Reparaturset für Vertikalstreben in Weidenetzen

- die unkomplizierte Lösung zur Reparatur von gebrochenen Vertikalstreben in Weidenetzen
- Verbinderplatte aus Edelstahl

Set beinhaltet: 2 x Verbinder gerade, 2 x Kreuzverbinder, 2 x T-Verbinder

Geeignet für alle handelsüblichen Weidezaunnetze mit starren Vertikalstreben!
patentiert

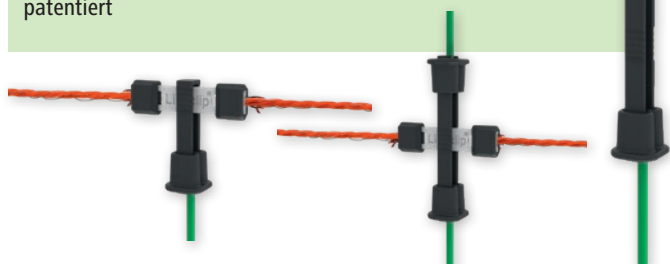

Art. Nr.	Material	Stück / VE	€
442020/081	Edelstahl	1 / Blister	10,49

Litzen-Kreuzverbinder Litzclip®

- verwendbar für alle Arten von Litzenetzen

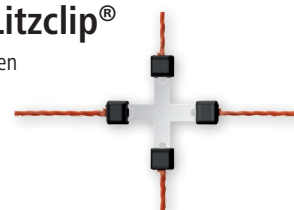

Art. Nr.	Material	verwendbar für	BE	Stück / VE	€
442014/056	Edelstahl	Litze bis Ø 3 mm	1 Blister	5 / Blister	9,99

Reparaturset Litzclip®

- insbesondere zum Reparieren von Schaf-, Geflügel- und Kaninchenetzen

Set beinhaltet: inkl. 4 x Litzenverbinder gerade 3 mm, inkl. 2 x Litzen-Kreuzverbinder 3 mm, inkl. 2 x Litzen-T-Verbinder 3 mm



Art. Nr.	Material	BE	Stück / VE	€
442018/086	Edelstahl	1 Blister	8 / Blister	10,99

Litzclip® Vertikalstrebenverbinder für Weidenetze

- die unkomplizierte Lösung zur Reparatur von gebrochenen Vertikalstreben in Weidenetzen

Geeignet für alle handelsüblichen Weidezaunnetze mit starren Vertikalstreben!
patentiert



Art. Nr.	Beschreibung	BE	Stück / VE	€
442005/101	gerade	1 Blister	10 / Blister	9,99





SnailStop - Der Elektrische Schneckenzaun

Preiswert und langlebig



Plug and Play - Prinzip:
Kinderleichte Installation
und Anwendung



Unabhängig von
Umwelteinflüssen
(Regen, Hitze, etc.)



Zuverlässig



 Made in
Germany

Ungefährlich für
Mensch und Tier



Umweltfreundlich



Flexibel nutzbar und
beliebig erweiterbar





SNAIL STOP

Neuheit

NEW

SnailStop Elektrischer Schneckenzaun

Die innovative Lösung um Ihr Gemüse sicher und ohne Gift vor Schnecken zu schützen

Der Elektrische Schneckenzaun schützt Ihr Gemüse sicher und ohne Gift vor Schnecken. Im Vergleich zu anderen Bekämpfungsmethoden ist der Elektrische Schneckenzaun unbedenklich für Mensch und Tier!

Das Funktionsprinzip: Das stromführende Zaunband bildet eine unüberwindbare Barriere für alle Arten von Schnecken im heimischen Garten. Das Zaunband verfügt über zwei parallele verlaufende, elektrisch leitfähige Kontaktbänder. Stellt die Schnecke bei dem Versuch, das Zaunband zu überqueren eine Verbindung zwischen beiden Kontaktbändern her, so fließt kurzzeitig ein geringer Strom. Durch die niedrige Zaunspannung von 9 Volt (Blockbatterie) nehmen die Schnecken keinen Schaden, sondern empfinden lediglich ein unangenehmes Kribbeln und werden sofort zum Umdrehen bewegt. Für andere Tiere und auch für Menschen ist die Wirkung nicht spürbar und absolut unbedenklich.

Das selbstklebende Zaunband lässt sich auf beinahe allen Arten von Untergründen (Holz, Metall, Kunststoff, Stein, Beton) einfach und dauerhaft befestigen und kann bei Bedarf gekürzt werden. Die Verlängerung des Zaunbands ist optional mithilfe eines 10 m Zaunbands (291128) oder 20 m Zaunbands (291129), sowie den Zaunbandverbindern (291127) problemlos möglich.

Der Anschluss der Zaunbänder am Stromgerät erfordert keine Vorkenntnisse. Mithilfe des Kontaktclips, welcher am Stromgerät angeschlossen ist, kann das Zaunband angeschlossen und mit Strom versorgt werden.

Zwei Kontroll-LEDs ermöglichen die sichere Überwachung des Batteriezustands und der Stromversorgung. Mittels Beetverbinder (Zubehör: 291126) können auch mehrere Beete mit einem einzigen Stromgerät betrieben werden. So lässt sich der Zaun auf maximal 30 m Gesamtlänge erweitern.

- zuverlässig
- umweltfreundlich
- ohne Gift
- nicht tötend
- unbedenklich für Mensch und Tier
- einfache Installation
- einfache Wartung dank Kontroll-LEDs
- erweiterbar

Set bestehend aus:

1 x Stromgerät mit angeschlossenem Kontaktclip und Halteplatte (291125), 1 x 10 m Zaunband (291128), 1 x 9 Volt Batterie, 1 x Betriebsanleitung



zuverlässig und ohne Gift!

Technische Daten:

Betriebsspannung:	9 Volt
Batterielaufzeit:	ca. 6 Monate

Made in Germany



291128, 291129 Zaunbänder:

- ermöglicht Zaunverlängerung oder Reparatur
- Zaunbandverbinder (Art. 291127) im Lieferumfang nicht enthalten

291127 Zaunbandverbinder:

- für die Erweiterung und Reparatur von Zaunbändern

291126 Beetverbinder:

- mittels Beetverbinder können mehrere Beete mit einem einzigen Stromgerät betrieben werden
- so lässt sich der Zaun auf maximal 30 m Gesamtlänge erweitern

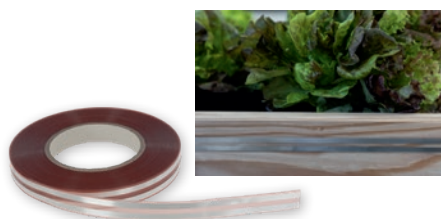

Art. Nr. €

291130

verfügbar ab: Sommer 2022

Art. Nr.	Beschreibung	Länge	BE	Stück / VE	€
291125	Stromgerät mit angeschlossenem Kontaktclip und Halteplatte				
291126	Beetverbinder				
291127	Zaunbandverbinder		1 Pack	2 / Pack	
291128	Zaunband	10 m			
291129	Zaunband	20 m			



Wir bemühen uns laufend unser Programm zu verbessern und auf dem neuesten Stand zu halten. Änderungen in den Ausführungen behalten wir uns deshalb vor.

Auf Grund der großen Sortimentsauswahl in diesem Katalog, bitten wir um Ihr Verständnis, dass nicht alle Artikel vorrätig in den Raiffeisen-Märkten erhältlich sind. Selbstverständlich können alle Artikel auf Ihren Wunsch kurzfristig bestellt werden. Mit Erscheinen dieses Kataloges verlieren alle alten Kataloge und Preislisten für diese Produkte ihre Gültigkeit.

Bei allen angegebenen Preisen handelt es sich um unverbindliche Preisempfehlungen des Herstellers und verstehen sich inklusive gesetzlicher Mehrwertsteuer.

Alle Angaben erfolgen vorbehaltlich Satz- und Druckfehler. Preisänderungen und Irrtum vorbehalten. Bildrechte liegen bei der Albert Kerbl GmbH.

Änderungen in Farbe und Ausführung aus drucktechnischen Gründen möglich!

Nachdruck - auch auszugsweise - darf nur nach vorheriger Genehmigung erfolgen.

© 02/2020

Albert Kerbl GmbH

Felizenzell 9

84428 Buchbach

Germany

Telefon +49 8086 933-100

Telefax +49 8086 933-152

E-Mail info@kerbl.de

www.kerbl.de

Erhältlich bei Ihrem Raiffeisen-Markt:



© 03/2022

